

**ЕЛЕКТРОНЕН КАСОВ АПАРАТ
DATECS WP-500 KL**

Инструкция за експлоатация

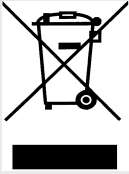

Маркировката представлява обозначение за разделно събиране на излязло от употреба електрическо и електронно оборудване (ИУЕЕО).
Забранено е изхвърлянето на ИУЕЕО в контейнери за смесени битови отпадъци.

(Съгласно НАРЕДБА за изискванията за пускане на пазара на електрическо и електронно оборудване и третиране и транспортиране на отпадъци от електрическо и електронно оборудване, приета с ПМС № 82 от 10.04.2006 г.)

Информацията в този документ не може да бъде копирана по какъвто и да било механичен, електрически и електронен път и при каквито и да било обстоятелства без предварителното писмено съгласие на ДАТЕКС ООД.

София 1784, бул. "Цариградско шосе" 115А , тел.: 02 8165 500, факс: 02 8165 510, e-mail: sales@datecs.bg

Версия: март, 2015

Съдържание	стр.
ОСНОВНИ ФУНКЦИОНАЛНИ И ТЕХНИЧЕСКИ ХАРАКТЕРИСТИКИ	5
ВЪНШЕН ВИД НА ФИСКАЛНОТО УСТРОЙСТВО	6
КЛАВИАТУРА	6
РАЗОПАКОВАНЕ	6
ВКЛЮЧВАНЕ И ИЗКЛЮЧВАНЕ НА ФУ	6
ПОСТАВЯНЕ НА ХАРТИЕНА ЛЕНТА	7
ОПИСАНИЕ НА ДИСПЛЕИТЕ	7
РЕЖИМИ НА РАБОТА	8
РЕЖИМ 'ПРОГРАМИРАНЕ'	9
Функции на клавишите в режим 'РЕДАКТИРАНЕ'	9
1. Параметри на артикули	11
<i>Пример за програмиране на артикул</i>	11
2. Цени на артикули	12
3. Параметри на департаменти	13
4. Параметри на стокови групи	13
5. Оператори	13
6. Дата и час	13
7. Имена на видовете плащания	13
8. Текстовете в бона	13
9. Параметри за работа с валута	14
10. Конфигурация	14
10.1. Параметри на касата	14
10.2. Параметри на бона	15
10.3. Параметри на клавиши за бърз избор на артикул	15
10.4. Параметри на клавишите <%-> и <%+>	15
10.5. Комуникация	15
10.5.1. Периферия	15
10.5.2. Връзка с РС	16
10.5.3. Bluetooth	16
11. Фактура	17
11.1. Обхват на номерата на фактурите	17
11.2. Клиенти	17
11.3. Данни за собственика	17
РЕЖИМ РЕГИСТРИРАНЕ	18
Функции на клавишите в режим РЕГИСТРИРАНЕ	18
<i>ПРИМЕР за продажба на стока и изчисляване на ресто</i>	21
СПЕЦИФИЧНИ СЛУЧАИ НА РАБОТА В РЕЖИМ 'РЕГИСТРИРАНЕ'	22
1. Режим "ТЪРСЕНЕ" на артикул	22
2. Отпечатване на копие на касова бележка	22
3. Избор на плащане	22
4. Печат на фактура	22
5. Възможности за ползване на параметъра "баркод" на артикул	23
РЕЖИМ X - ОТЧЕТИ НА ФУ БЕЗ НУЛИРАНЕ	24
Избор на режима	24
Видове X отчети	24
РЕЖИМ Z - ОТЧЕТИ С НУЛИРАНЕ	25
Избор на режима	25
Видове Z отчети	25
<i>ПРИМЕР за отпечатване на дневен финансов отчет</i>	25
РЕЖИМ ФИСКАЛНА ПАМЕТ	26
Видове отчети на фискална памет	26
Промяна на данъчни ставки	26
Фискализация	26
ОТЧЕТИ НА ФИСКАЛНАТА ПАМЕТ	27
Стандартизирани отчети на фискалната памет	27
Периодични отчети на оборотите по данъчни групи	27
<i>ПРИМЕР за отпечатване на месечен отчет от ФП</i>	28
ДРУГИ РЕЖИМИ	29
Връзка с РС	29
Сервизен режим	29
КОНТРОЛНИ ТЕСТОВЕ	29
РЕЖИМ КЛЕН	30
1. Справки от КЛЕН	30
2. Проверка на КЛЕН	31
3. Информация за КЛЕН	31
4. Присвояване на КЛЕН	31
<i>ПРИМЕР 1 - отпечатване на всички бонове, издадени от ФУ за посочен Z отчет</i>	31
<i>ПРИМЕР 2 - отпечатване на фискален бон от КЛЕН</i>	31
<i>ПРИМЕР 3 - отпечатване на фактури, издадени от ФУ за период</i>	31
ВЪЗМОЖНИ ПРОБЛЕМИ И НАЧИНИ ЗА ОТСТРАНЯВАНЕТО ИМ	32
ПРИЛОЖЕНИЕ – ПРИМЕРНИ РАЗПЕЧАТКИ НА БОНОВЕ	33

ВЪВЕДЕНИЕ

Настоящото ръководство предоставя необходимата информация за електронния касов апарат с фискална памет DATECS WP-500KL (наричан фискално устройство-ФУ), неговите технически и функционални възможности и различните начини за работа с него. Дадени са всички важни указания за подготовка за работа, за правилна експлоатация и съхранение на ФУ.

Възможностите на DATECS WP-500KL са съобразени с изискванията за обслужване на клиенти и за финансова отчетност в магазини, аптеки и всякакви други видове търговски обекти. ФУ отговаря на изискванията на Наредба Н18 на Министерство на финансите, като осигурява дистанционна връзка с НАП чрез GPRS, пълна отчетност за реализирания оборот, както за управителя на търговския обект, така и за нуждите на органите по приходите.

**ЖЕЛАЕМ ВИ ПРИЯТНА РАБОТА С ЕЛЕКТРОННИЯ КАСОВ АПАРАТ
DATECS WP-500KL!**

ОСНОВНИ ФУНКЦИОНАЛНИ И ТЕХНИЧЕСКИ ХАРАКТЕРИСТИКИ

Параметър	Коментар
Брой артикули	до 100000
Наименование на артикул	до 32 знака
Баркод на артикул	EAN-13, EAN-8, UPC, баркод с код на артикул и тегло (етикет от електронна везна)
Вид на данъка	ДДС, до 8 данъчни групи
Брой щандове (отдели или стокови групи)	до 99
Брой департаменти (доверители)	до 99
Брой оператори	до 30
Копие на бон	До 1 копие
Вид на плащане	- в брой, кредит, чек, карта, ваучер или купон - в брой, с алтернативна валута (EUR)
Режими на работа на апарата	- Регистрация - Сервиз; - Отчети без нулиране; - Тестове; - Отчети с нулиране; - КЛЕН; - Програмиране; - Комуникация с PC - Фискална памет;
Интерфейси и протоколи за комуникация с PC	Специализиран протокол на DATECS за комуникация с касови апарати по RS-232C;
Комуникация с PC	- за програмиране, четене и отчитане на артикулите; - за конфигуриране параметрите на ФУ;
Контролна лента	КЛЕН
Фискална памет	Енергонезависима, с обем 1825 отчета
Термопринтер	EPSON M-T173V
Скорост на печат	12 реда/секунда
Брой символи на ред	42
Графично лого	Поддържа се формат 384 x 96 точки (384 x 336 точки макс.)
Консуматив – термохартия	- ширина 57 mm - дебелина от 60 до 72 μm - диаметър на ролката до 65 mm
Индикатор операторски Индикатор клиентски	- Течнокристален графичен, до 7 реда и 30 символа на ред - Течнокристален, 2 реда x 22 символа
Клавиатура	48 клавиша
Захранващо напрежение	От адаптер с изход- DC 9V/5000mA, вход -100-240V 50-60Hz
Часовник / календар	Работи в продължение на 90 дни след изключване на захранването
Работа при температура на околната среда	от 0 ⁰ C до +45 ⁰ C
Размери (дължина/височина/ширина)	215/73/234mm
Тегло, кг	1кг (с ролка хартия)
Интерфейси и допълнителни устройства	-Изход за управление на сейф – 1бр., -RS-232C - 2 бр., всеки от тях конфигурируем за работа в режим регистриране с баркод четец, везна, външен клиентски дисплей или връзка с PC (вторият е достъпен след поставяне на разклонителна кутия). Разположение на интерфейсите: 

ВЪНШЕН ВИД НА ФИСКАЛНОТО УСТРОЙСТВО



КЛАВИАТУРА

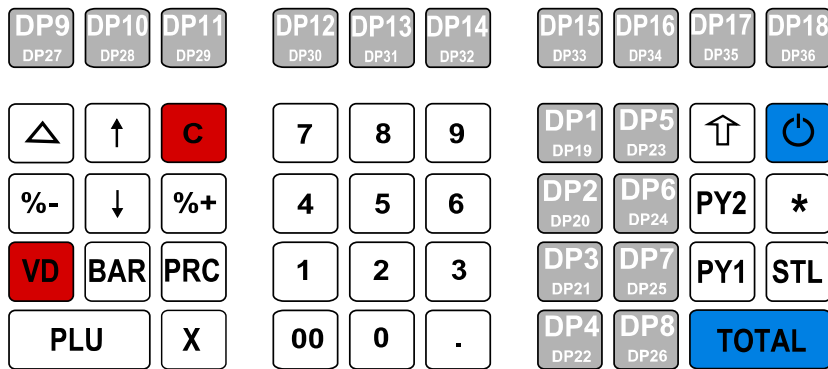

РАЗОПАКОВАНЕ

ФУ се изважда от кашона и се отстраняват уплътнителите и найлоновата опаковка. В кашона на изделието се намират още:

- инструкция за експлоатация;
- паспорт на апарата;
- картонче с данни за поставената SIM карта;
- хартиена ролка;
- мрежов адаптер и интерфейсен кабел.

ФУ не трябва да бъде оставяно под пряка слънчева светлина и близо до източници на силна топлина!

ФУ трябва да се постави на удобно за работа място така, че и клиентът, и операторът да могат едновременно да виждат показанията на дисплея!

ФУ не трябва да се поставя в силно запрашени помещения!

ВКЛЮЧВАНЕ И ИЗКЛЮЧВАНЕ НА ФУ

ФУ е окомплектовано с мрежов адаптер. Адаптерът се захранва от мрежа с напрежение 220V +/- 22-33V и честота 50Hz.

ФУ се включва чрез натискане на клавиша . На дисплея се индицира главното меню.

ФУ се изключва от <<ГЛАВНО МЕНЮ>> след натискане на клавиша  или избор на точка 10 от менюто.

Адаптерът на ФУ не трябва да се включва в разклонител за контакти заедно с други мощни консуматори на електроенергия (хладилници, фризери, печки, електродвигатели и др.)

Преди започване на работа, проверете дали във ФУ е поставена хартиена лента!

ПОСТАВЯНЕ НА ХАРТИЕНА ЛЕНТА

- Свалете капака на принтера;
- Поставете хартиената ролка в предвиденото за това място;
- Изтеглете около 5÷10 сантиметра лентата;
- Затворете капака, като го натиснете леко;
- Натиснете клавиш .

ОПИСАНИЕ НА ДИСПЛЕИТЕ

ФУ има два графични дисплея - един за оператора и един за клиента. Операторският дисплей има възможност за индициране на 7 реда текст с максимален брой на символите на един ред 30. Клиентският дисплей индицира на 2 реда текст с максимален брой на символите на един ред 22.

Операторски дисплей:

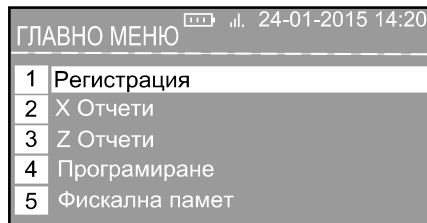



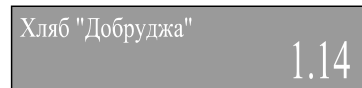

Клиентски дисплей:

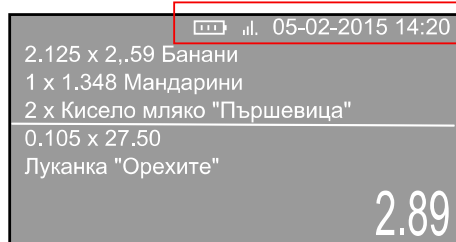

На операторския дисплей има лента на състоянието, която се индицира в горната част на екрана и е видима винаги:



На лентата на състоянието се виждат:

-  05-02-2015 14:20 - текущите дата и час
-  - индикатор за заряд на батерията
-  - индикатор за ниво на GSM сигнал
-  - индикатор за липса на регистрация в мрежата или липса на SIM карта

РЕЖИМИ НА РАБОТА

ФУ поддържа няколко режима на работа, с които се дава възможност за бърз достъп до всички параметри и тяхната промяна, печат на отчети, комуникация с РС и продажби от клавиатура. Менютата на всеки един от режимите имат разбираеми описания и при всяко неправилно действие от страна на оператора, работещ с ФУ се визуализират съобщения за грешно извършената операция.



След включване на ФУ (с клавиша ) на индикацията се вижда „ГЛАВНО МЕНЮ”, което съдържа следните режими:

Номер на режим	Описание	Номер на режим	Описание
1	Регистрация на продажбите	6	Връзка с РС
2	X Отчети без нулиране	7	Сервиз
3	Z Отчети с нулиране	8	Контролни тестове
4	Програмиране на ФУ	9	Режим КЛЕН
5	Фискална памет	0	Изключване на касата

1.Избор на работен режим и изход от режим

Всеки от режимите може да се избере по следния начин:

-с клавиш от цифровата клавиатура

-с клавиши  и  за позициониране на съответния режим и избор с клавиша .

С клавиша  може да се излезе от всеки режим и да се върне предходното меню.

2.Достъп до режимите

Операторите не са равноправни при достъп до отделните режими. Достъпът е определен по следния начин:

-Оператори 1...23 (касиери) имат достъп само до режим **Регистрация**;

-Оператори 24, 25 имат достъп до режимите **Регистрация**, **X Отчети**, **Фискална памет** и **КЛЕН**;

-Оператори 26, 27 имат достъп до режимите **Регистрация**, **X Отчети**, **Z Отчети**, **Фискална памет** и **КЛЕН**;





-Оператори 28, 29, 30 (управители) имат достъп до режимите **Регистрация**, **X Отчети**, **Z Отчети**, **Програмиране**, **Фискална памет** и **КЛЕН**;

- Всички оператори имат достъп до режими **Връзка с РС** и **Тестове**.

След натискане на клавиш за избор на работен режим, на дисплея се изписва покана за въвеждане на операторска парола. За влизане в режим, операторът въвежда паролата си и натиска .

3. Определяне вида на <<ГЛАВНО МЕНЮ>>

ФУ дава възможност да се промени вида на Главното меню, което се индицира след включване. По желание на оператора е възможно точките от менюто, които се използват по-рядко при всекидневната работа на устройството да се скриват, като достъпни остават режимите РЕГИСТРАЦИЯ и Z ОТЧЕТИ. Видът на менюто се

променя чрез последователно натискане на клавишите     по следния начин:



РЕЖИМ 'ПРОГРАМИРАНЕ'

Ако програмирате сами ФУ, прочетете настоящия раздел.

В случай, че ФУ е програмирано от сервизен техник, преминете към раздел "РЕГИСТРИРАНЕ".

Режим "ПРОГРАМИРАНЕ" дава възможност за програмиране на основните параметри, групирани по начин, свързан с предназначението и използването им. Достъпът до всеки един от параметрите се осъществява чрез менюта, като промяната на стойността на параметъра се прави в режим "Редактор", след като се изобрази текущата стойност на индикацията.

В режим "ПРОГРАМИРАНЕ" се влиза по следния начин:

1. Включва се ФУ. На индикацията се визуализира главното меню :

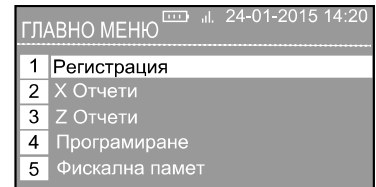

2. Натиска се клавиш **4**.

Ако ФУ не влезе в режим ПРОГРАМИРАНЕ, а само генерира продължителен звук, то това означава, че е избрано краткото меню. Необходимо е да се премине към пълно меню с последователно натискане на

клавишите **DP1 DP2 DP3 DP4** **DP19 DP20 DP21 DP22**. След избор на пълно меню отново се натиска

клавиш **4**.

3. Въвежда се парола (8 цифри) и се потвърждава с **TOTAL**.

4. С натискане на цифровите клавиши се избират параметри, които ще се променят. На всеки клавиш съответства определена група параметри:

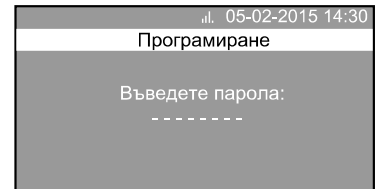

Клавиш	Параметър	Клавиш	Параметър
1	Артикули	7	Плащания
2	Цени на артикули	8	Текстове в бона
3	Департаменти	9	Валуты
4	Стокови групи	1 0	Конфигурация
5	Оператори	1 1	Фактура
6	Дата и час		

5. Променят се стойностите на параметрите, като се използват функциите на клавишите в режим "Редактиране"

Функции на клавишите в режим 'РЕДАКТИРАНЕ'

Всеки параметър има полета, които определят неговите характеристики. Част от параметрите имат повече от един запис. Например Артикулите имат до 100 000 записа – максималният брой програмируеми артикули, като всеки от тези записи има полета-име, цена, количество и други.

За да се променят стойностите на параметрите е необходимо да се влезе в режим "Редактиране". Влизането в режима се извършва автоматично с избора на поле на параметъра, който ще се променя или с

клавиша **STL**. Може да се редактират символни или цифрови полета. При редактиране на полета с цифрови стойности е възможно да се въвеждат само цифри, в диапазон, определен от самия параметър. При редактиране на символни полета може да се въвеждат всички символи, които поддържа ФУ - кирилица, латиница или специални символи.

Функции на клавишите при избор на запис или поле на параметър:

%+ ↑	Преминвава към следващ запис (за артикули, департаменти, стокови групи, оператори и плащания)	%- ↓	Връща се към предходен запис (за артикули, департаменти, стокови групи, оператори и плащания)
C	Изтриване съдържанието на полето.	STL	Вход в режим редактиране на символно поле
PLU	Позиционира се на първия свободен код на артикул (от поле номер на артикул).	TOTAL	Запис на въведената информация и преход към следващо поле на параметъра
VD	Изтриване на артикула, ако оборота и количеството му са ненулеви		

Функции на клавишите в режим редактиране на символно поле:

%+	Преход към следващ символ	%-	Връщане към предходен символ
X	Изтрива текущия символ	PLU	Изтрива символа отляво на курсора
↑ / ↓	При полета със стойност „ДА”/”НЕ”, променя стойността им алтернативно	TOTAL	Запис на въведената информация, изход от полето и преход към следващо
PRC	Преминава в края на полето	VD	Преминава в началото на полето
STL	Избор на цифри/кирилица/латиница	PY1	Избор на малки или големи букви
C	Изтриване съдържанието на полето.		

Символът "^^" се възприема като служебен при печат. При програмиране на текст, символът след "^^" се отпечата с двойна ширина (BOLD), а първият символ "^^" не се отпечата.

При символните полета (имена на артикули, имена на департаменти и др.), символите се избират чрез последователно натискане на цифровите клавиши, като при по-голям времеви интервал между две последователни натискания, курсора автоматично се премества на следваща позиция (както при мобилните телефони). Видът на символите се променя с клавиша **STL**, като за кратко в средата на индикацията се индицират три символа за всеки вид:

за кирилица - **АБВ** за латиница - **ABC** за цифри - **123**

На следващата фигура е показано мястото на символите:

Кирилица			Латиница			Цифри		
7 .,-№!@7	8 АБВГ8	9 ДЕЖЗ9	7 .,-№!@7	8 ABC8	9 DEF9	7 7	8 8	9 9
4 ИЙКЛ4	5 МНОП5	6 РСТУ6	4 GHI4	5 JKL5	6 MNO6	4 4	5 5	6 6
1 ФХЦЧ1	2 ШЩЪЪ2	3 ЮЯЗ	1 PQRS1	2 TUV2	3 WXYZ3	1 1	2 2	3 3
	0 ^*=:/?0	. .,#"		0 ^*=:/?0	. .,#"		0 0	. .

1. Параметри на артикули

Във ФУ може да се запишат до 100000 артикула (записи), всеки със следните полета:

Поле	Име на параметър	Обхват	Пояснение
1	Код на артикул	До 6 цифри	Код на артикула
2	Име	До 32 знака	Стойност по подразбиране: интервал
3	Данъчна група	1÷8	Стойност по подразбиране: 0 Ако не се програмира, артикулът не може да се продава.
4	Баркод 1	До 13 цифри	Стойност по подразбиране:0
5	Баркод 2	До 13 цифри	Стойност по подразбиране:0
6	Баркод 3	До 13 цифри	Стойност по подразбиране:0
7	Баркод 4	До 13 цифри	Стойност по подразбиране:0
8	Цена	До 9 цифри	Стойност по подразбиране: 0.00
9	Тип на цена	0,1,2	Продажба: 0: Само с програмирана цена 1: С програмирана и свободна цена 2: С цена по-малка или равна на програмираната.
10	Номер на департамент	0÷99	Стойност по подразбиране: 0
11	Номер на стокова група	1÷99	Стойност по подразбиране: 1

Запис на артикул не може да се направи, ако не са програмирани име и данъчна група!

Нов артикул може да се програмира чрез режим «Нов артикул», в който може да се влезе по два начина:

 -от поле «Номер» се въвежда номера на желаня непрограмиран артикул и клавиш **TOTAL**.

 -от поле «Номер» с клавиша **PLU** на индикация се вижда номера на първия непрограмиран артикул.

Пример за програмиране на артикул

1. Избира се режим програмиране

 (от <<ГЛАВНО МЕНЮ>>, клавиш **4**, парола, клавиши **TOTAL** и **1**)

2. На индикатора се виждат кода и името на първия програмиран артикул (ако вече има програмирани артикули) или кода и името на артикул с код 1 (ако няма програмирани артикули):

.nl. 12-02-2015 10:20
 Артикули
 Номер:1
 Име: Артикул 1
 Номер:

1

 3. Въвежда се номер на артикул, например 10 и клавиша **TOTAL**.

.nl. 12-02-2015 10:21
 Артикули
 Номер:10
 * НОВ АРТИКУЛ *
 Номер:

10

 4. С клавиш **TOTAL** се преминава в полето за въвеждане на име.

5. Въвежда се името на артикула ("Хляб") по следния ред:

1	1	PY1	4	4	4	4	3	3	8	8	TOTAL
Буква "X"	Избор на малки букви		Буква "л"				Буква "я"		Буква "б"		Запомняне на името

 6. Преминава се на следващо поле с клавиша **TOTAL** и се въвежда данъчна група на артикула с клавиша **2**, след което се потвърждава с **TOTAL**, **TOTAL**.

 7. Въвежда се цена (например за цена 1.14 лв се натискат клавиши **1** **.** **1** **4**). Потвърждава се запис с натискане на **TOTAL** и се преминава на следващо поле с **TOTAL**.

8. Избира се тип на цената (0-продажба само с програмирана цена, 1-продажба с програмирана и свободна цена или 2-продажба с цена по-малка или равна на програмираната) и се преминава на следващо поле с

TOTAL

9. Въвежда се номер на департамент, към който ще се натрупва артикула (или не се въвежда нищо, ако артикула не е отнесен към департамент). Потвърждава се избора с **TOTAL** и се преминава на следващо

поле с **TOTAL**.

10. Въвежда се номер на стокова група, към която ще се натрупва артикула. Потвърждава се избора с

TOTAL

и се преминава на следващо поле с **TOTAL**.

11. Ако артикулът има баркод, той се въвежда с цифровите клавиши и се потвърждава с **TOTAL** или се изчита с помощта на скенер. С клавиша **TOTAL** се преминава към следващо поле – баркод 2

12. Ако артикулът има други баркодове, те се въвеждат, ако няма – се натиска **TOTAL**.

13. След като се въведат всички параметри на артикула, на дисплея се извежда въпрос за отпечатване на параметрите:

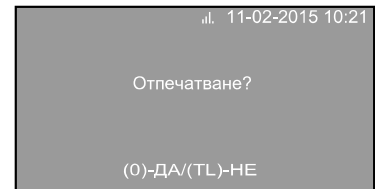

Ако се натисне **TOTAL**, ФУ преминава към въвеждане на данни за следващия артикул и на дисплея се индицира:

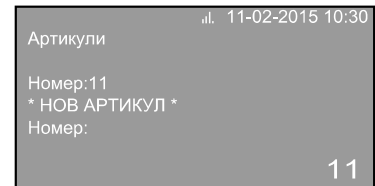

Ако се натисне **0**, ФУ ще отпечата следния бон:



2.Цени на артикули

Менюто дава възможност за бърза смяна на цени, без да се променят другите параметри на избрания артикул. След като се избере „Цени на артикули” на дисплея се индицира номера на първия програмиран артикул:

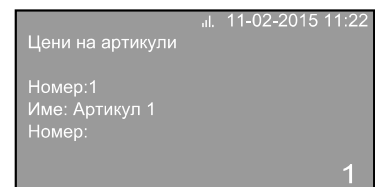

Въвежда се номера на артикула, на който ще се променя цената и клавиша

TOTAL

, след което се въвежда новата цена. Менюто дава възможност и за отпечатване на въведената цена.

3. Параметри на департаменти

Може да се програмират до 99 департаментата. Смяната на параметри на департаменти е разрешена само след дневен финансов отчет с нулиране.

Поле	Значение на параметър	Обхват	Пояснение
1	Номер на департамент	1 - 99	
2	Име на департамент – 1 част на името	До 32 символа	Стойност по подразбиране: ДП X където X е номер на съответния департамент
3	Име на департамент – 2 част на името	До 32 символа	Стойност по подразбиране: полето е празно
3	Данъчна група	От 1 до 8	Стойност по подразбиране: 2
4	Цена на департамент	До 9 цифри	Стойност по подразбиране: 0.00

Ако е избран режим на работа с доверители, регистрите на департаментите се използват за натрупване на обороти към доверители. За име на департамент трябва да се програмира името на доверителя и всички артикули, чиито обороти ще се натрупват към него, трябва да са програмирани с неговата данъчна група. Към департамент с номер 0 се програмират всички артикули, които не се отнасят към доверител/департамент и в отчетите сумата от техните обороти може да се види на реда с име "БЕЗ ДЕПАРТАМЕНТ".

Продажба в департаменти за които няма клавиши за директен достъп, може да се извърши чрез продажба на артикул, насочен към тези департаменти.

4. Параметри на стокови групи

Промяната на параметрите на стоковите групи изисква дневен отчет с нулиране.

Поле	Значение на параметър	Обхват	Пояснение
1	Номер на стокова група	1 - 99	
2	Име на стокова група	До 22 символа	Стойност по подразбиране: ГРУПА X където X е номера на съответната група

5. Оператори

Промяната на име или парола на оператор изисква дневен отчет с нулиране.

Поле	Име на параметър	Обхват	Пояснение
1	Номер на оператор	1-30	
2	Име на оператор	До 32 символа	Стойност по подразбиране: ОПЕРАТОРxx (xx-номер на оператора)
3	Парола на оператор	До 8 цифри	Стойност по подразбиране: номер на оператор.

6. Дата и час

Параметърът индицира текущите дата и час, и дава възможност да се променят с нови стойности, като въведената дата не трябва да е по-малка от последната, записана във фискалната памет.

7. Имена на видовете плащания

ФУ може да работи с шест вида плащания, като в режим "РЕГИСТРАЦИЯ" пет от тях може да се избират от клавиатурата (В БРОЙ, КРЕДИТ, ДЕБ.КАРТА, ЧЕК и ВАУЧЕР), а шестото (КУПОН) само от режим Фискален принтер. Промяната на имената на плащанията изисква дневен отчет с нулиране. След програмиране на името на плащане, следва установяване на забрана/разрешение за използването му.

Запис	Значение на параметър	Обхват	Пояснение
2	Име на плащане 1	До 10 символа	Стойност по подразбиране: КРЕДИТ
3	Име на плащане 2	До 10 символа	Стойност по подразбиране: ДЕБ. КАРТА
4	Име на плащане 3	До 10 символа	Стойност по подразбиране: ЧЕК
5	Име на плащане 4	До 10 символа	Стойност по подразбиране: ВАУЧЕР
6	Име на плащане 5	До 10 символа	Стойност по подразбиране: КУПОН

8. Текстовете в бона

ФУ дава възможност за печат на до 10 заглавни и до 10 рекламни редове. Всеки ред има до 42 символа. Промяната на текстовете на заглавните редове изисква дневен отчет с нулиране. Програмирането на параметъра е разделено на програмиране на три типа текстове - заглавни редове, рекламни редове и други редове. Заглавните редове се отпечатват преди всяка бележка, а рекламните редове - след всяка фискална бележка в режим "РЕГИСТРАЦИЯ". Менюто "Други редове" позволява да се промени текста, който се отпечатва преди номера на данъчно задълженото лице (може да е не повече от 11 символа).

Ред	Текст по подразбиране-заглавни редове	Текст по подразбиране-рекламни редове
1	АДРЕС НА ФИРМА	
2	ИМЕ НА ФИРМА	
3	ИМЕ НА ОБЕКТ	
4	АДРЕС НА ОБЕКТ	
5 ⋮ 10		



9. Параметри за работа с валута

Промяната изисква дневен отчет с нулиране.

Поле	Значение на параметър	Обхват	Пояснение
1	Име на основна валута	До 3 символа	Стойност по подразбиране: ЛВ
2	Име на допълнителна валута	До 3 символа	Стойност по подразбиране: EUR
3	Курс на алтернативната валута	От 0.00000 до 9999.99999	Стойност по подразбиране: 1.95583

10. Конфигурация

10.1. Параметри на касата

Поле	Име на параметър	Обхв.	Пояснение	По подразб.
1	Логически номер на ФУ	1÷9999		1
2	Отваряне на сейф	Да/Не	Да: Сейфът се отваря при плащане Не: Сейфът не се отваря при плащане И при двете стойности на параметъра, сейфът може да се отвори между бележки или при започнало плащане с натискане на клавишите  и  ;	Да
3	Разширен касов бон	Да/Не	Промяната изисква дневен отчет с нулиране.	Не
4	Работа с доверители	Да/Не	Промяната изисква дневен отчет с нулиране.	Не
5	Работа без пароли	Да/Не	Промяната изисква дневен отчет с нулиране.	Не
6	Нулиране на артикули	Да/Не	Нулиране на оборот по артикули от дневния отчет с нулиране	Не
7	Свързан отчет каса	Да/Не		Не
8	Свързан отчет оператори	Да/Не		Не
9	Свързан отчет артикули	Да/Не		Не
10	Свързан отчет департаменти	Да/Не		Не
11	Свързан отчет стокови групи	Да/Не		Не
12	Периодични отчети	Да/Не	Да: ФУ натрупва суми в регистрите за период. отчети Не: ФУ не натрупва суми в регистрите за период. отчети	Да
13	Автоматичен изход след бон	Да/Не	Не: След затваряне на клиентския бон ФУ остава в режима Да: След затваряне на клиентския бон ФУ изисква повторно въвеждане на парола	Не
14	Само администратор закрива	Да/Не	Параметърът е валиден при активен ресторантски режим на работа. При разрешение на тази опция откритите сметки може да се закриват само от оператори 27, 28, 29 и 30.	Не
15	Void операции с парола	Да/Не	Не: Корекциите се правят от текущия оператор Да: Корекциите може да се направят само след въвеждане на парола на 25-ти или 26-ти оператор.	Не
16	Брой баркодове за артикул	1÷4	Брой на баркодове за артикула	1
18	Маска на барковете	1÷9	Числа, които се използват при формирането на тегловия баркод (подробното описание в „СПЕЦИФИЧНИ СЛУЧАИ НА РАБОТА В РЕЖИМ 'РЕГИСТРИРАНЕ', т.5)	празно
17	Автоматично изключване	0÷15	0: не се изключва	10
18	Изключване на подсветката	0÷5	0: не се изключва	1
19	Разрешени игри	Да/Не	Игрите са достъпни от режим „Регистрация” -> Специално меню (активира се със задържане на )	Не

Полета 7, 8, 9, 10 и 11 дават възможност за включване на допълнителни отчети, които да се печатат преди дневния отчет с нулиране. При пускане на дневен отчет, преди отпечатването му се отпечатват всички отчети, за които съответното поле е равно на „Да“.

При избрана “Работа с доверители”, натрупаните обороти по доверители (департаменти) се отпечатват в дневния финансов отчет. В една касова бележка може да се продават стоки на различни доверители. Необходимо е данъчната група на стоката и нейния доверител да са еднакви, ако те се различават - стоката не може да се продаде и ФУ индицира грешка “Дан.група е забранена”.

10.2.Параметри на бона

Поле	Име на параметър	Обхват	Пояснение
1	Контраст на печата	От 0 до 20	Стойност по подразбиране: 10
2	Печат на дубликат	Да/Не	Стойност по подразбиране: Да
3	Служебни бонове	От 0 до 9	Брой служебни бележки, които ще се отпечатат след затваряне на клиентския бон. В тези бонове артикулите са разпределени по принадлежност към департамент.
4	Печат баркода на артикул	Да/Не	Стойност по подразбиране: Не
5	Печат на клиентско графично лого	Да/Не	Стойност по подразбиране: Не Поддържа се формат :от (384 x 96) до (384 x 340) точки
6	Печат име на доверител	Да/Не	Стойност по подразбиране: Не Полето е активно, само ако ФУ работи с доверители (поле 4 от Параметри на касата има стойност „ДА”)
7	Печат на общата сума в алтернативна валута	0-2	0:забранен 1:печат на общата сума в алтернативна валута 2:печат на обща сума в алтернативна валута и валутен курс Стойност по подразбиране: 0
8	Печат на данъците в бона	Да/Не	Стойност по подразбиране: Не

10.3.Параметри на клавиши за бърз избор на артикул

Програмирането на таблицата дава възможност за бързо избиране на артикули като се използват клавишите за департаменти .

Поле	Име на параметър	Обхват	Пояснение
1	Номер на клавиш	1 - 36	
2	Номер на артикул	До 6 цифри	0:С клавиша се избира департамент Различно от 0: С клавиша се избира артикул с номер, равен на програмирания номер Стойност по подразбиране: 0

10.4.Параметри на клавишите <%-> и <%+>.

Параметърът съдържа 2 записа – запис 1 за надбавки и запис 2 за отстъпки. Всеки запис има 2 полета:

Поле	Име на параметър	Обхват	Пояснение
2	Стойност на процентна надбавка/отстъпка	от 0.00% до 99.99%	Стойност по подразбиране: 0.00
3	Стойност на надбавка/отстъпка	от 0.00 до 999999.99	Стойност по подразбиране: 0.00
1	Разрешена работа с клавиша	Да/Не	Стойност по подразбиране: Да

10.5.Комуникация

10.5.1.Периферия

Параметърът определя характеристиките на комуникационните портове на ФУ и типа устройство, което се свързва. Има два записа -запис 1(за COM-1) и запис 2(за COM-2).

Поле	Значение на параметър	Обхват	Пояснение
1	Тип на устройство, свързано към COM-порта	От 0 до 3	0: не е свързан; 1: свързан с баркод четец; 2: свързан с везна; 3: свързан с външен дисплей; Стойност по подразбиране: 0
2	Скорост на комуникация	От 0 до 9	0:1200 bps; 1:2400 bps; 2:4800 bps; 3:9600 bps; 4:14400 bps; 5:19200 bps; 6:38400 bps; 7:56000 bps; 8:57600 bps; 9:115200bps; Стойност по подразбиране: 0
3	Протокол за комуникация с везна	От 0 до 2	0: DATECS; 1: CAS, DIBAL, DIGI; 2: ATLAS Полето е валидно само ако поле 1 = стойност 2. Стойност по подразбиране:0

10.5.2. Връзка с PC

Поле	Значение на параметър	Обхват	Пояснение
1	Номер на порта	От 0 до 2	0: PC не е свързан 1: PC е свързан към COM1 2: PC е свързан към COM2 Стойност по подразбиране: 1
2	Скорост на комуникация	От 0 до 9	0:1200 bps; 1:2400 bps; 2:4800 bps; 3:9600 bps; 4:14400 bps; 5:19200 bps; 6:38400 bps; 7:56000 bps; 8:57600 bps; 9:115200bps; Стойност по подразбиране: 0

10.5.3. Bluetooth

Тази част от менюто е скрита, когато Bluetooth модула не е поставен във ФУ.

Поле	Значение на параметър	Пояснение
1	Включване на модула	Всяко влизане/излизане в менюто активира/деактивира модула
2	Премахни връзки	Премахва използвани преди това връзки (Bluetooth модула запомня до 8 направени връзки)
3	Свържи с PC	
4	Свържи скенер	

Указания за последователност от операции за установяване на работа с Bluetooth модула:

1. От <<ГЛАВНО МЕНЮ>> на ФУ се избира режим ПРОГРАМИРАНЕ.
2. С клавиши се влиза в меню "10) Конфигурация".
3. С клавиш се избира "5) Комуникация".
4. От предоставените възможности с клавиша се влиза в меню за настройки на Bluetooth модула - "3) Bluetooth".
5. Избира се "1) Включи/Изключи", след което се индицира следното съобщение: „Включване? Потвърдете (TL) Отказ (C). Потвърждава се включването.
6. На ФУ от менюто „Bluetooth“ се избира "3) Свържи с PC", след което се индицира съобщение „Устройството е откриваемо“
7. В PC се въвежда Bluetooth PIN.
8. След активирането на модула Bluetooth на PC, на ФУ се индицира покана за въвеждане на PIN кода на Bluetooth.
9. Въвежда се Bluetooth PIN, който е въведен и на PC.
10. Необходимо е да се промени скоростта на COM1 за връзка с PC на 115200bps (стойността на полето трябва да е равна на 9).
11. В потребителската програма, която ще се използва за комуникация с ФУ се установява номер на COM порт, на който е открит Bluetooth модула и скорост на комуникация 115200bps.
12. На ФУ от <<ГЛАВНО МЕНЮ>> се избира режим 6 „Комуникация с PC“

Не се препоръчва едновременна комуникация на ФУ чрез Bluetooth модул и чрез кабел, свързан към COM1.

11. Фактура
11.1. Обхват на номерата на фактурите

Параметърът дава възможност за задаване на начален и краен номер на издаваните от ФУ фактури.

Поле No	Значение на параметър	Обхват	Пояснение
1	Начален номер	1÷9999999999	Стойност по подразбиране: 0
2	Краен номер	1÷9999999999	Стойност по подразбиране: 0

За да е валиден интервалът на номерата на фактурите, трябва крайният номер да е по-голям от началния номер. След изчерпване на номерата от зададения интервал, фактури не може да се издават докато не се въведе нов интервал. След въвеждане на валиден период ФУ разпечатва бон:

```

"ДАТЕКС" ООД
София, бул. "Цариградско шосе" 115А
ЕИК: 000713391
СДДС
София, бул. "Цариградско шосе" 115А
ЗДДС № BG123456789
#0001 ИМЕ НА ОПЕРАТОР 30 30

Нов обхват на фактури:
От 1000000016 до 2000000026

0001716 27.02.2015 17:30
=== СЪМБЕДИ БОН ===
01646170 02646170
837F34803894E3325570030835A4FE1D239529
    
```

11.2. Клиенти

ФУ дава възможност за запис на данни за 1000 клиенти. Записът на данните позволява по-бързо издаване на документ от тип Фактура (не се налага след отпечатване на фактурата данните да се пишат на ръка).

Поле No	Име на параметър	Обхват
1	Номер на клиент	До 1000
2	Име на клиент	До 36 символа
3	Идентификационен номер	До 14 символа
4	Тип на идентификационен номер	0-ЕИК; 1-ЕГН; 2-ЛНЧ; Сл.Ном
5	Име на получател	До 36 символа
6	ЗДДС номер	До 14 символа
7	Адрес на купувача (1 част)	До 36 символа
6	Адрес на купувача (2 част)	До 36 символа

11.3. Данни за собственика

Въвеждат се данни за собственика на търговския обект. Данните се разпечатват на реда "ПРОДАВАЧ" в края на фактурата.





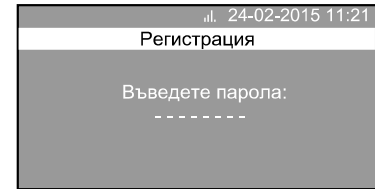







РЕЖИМ РЕГИСТРИРАНЕ









1. В режим Регистрация се влиза от <<ГЛАВНО МЕНЮ>> с натискане на клавиш 1.
2. На дисплея се изобразява покана за въвеждане на парола:





















3. Въвежда се парола (по подразбиране е число от 1 до 30) и се натиска TOTAL.

Функции на клавишите в режим РЕГИСТРИРАНЕ

Клавиш	Функция
 ...  или  ... 	<p>Служат за директен достъп до артикули, записани в параметрите на „Клавиши за бърз избор на артикул“ или за директен достъп до департаменти с номера 1 до 36. Виж обяснението в “Описание на параметрите”-т. 10.3.</p> <p>1. Ако не са програмирани клавиши за бърз достъп до артикули, то:</p> <ul style="list-style-type: none"> -с клавиш  се избира департамент 1; -с клавиш  се избира департамент 2; -за другите клавиши  ...  номера се определя по аналогичен начин. <p>2. Ако са програмирани клавиши за бърз достъп до артикули, то:</p> <ul style="list-style-type: none"> -с клавиш  се избира артикул с номер, запис в ред 1 на таблицата, описана в т.10.3, -с клавишите  и  се избира артикул, записан в ред 19 на таблицата, описана в т.10.3, -с клавиш  се избира артикул с номер, запис в ред 2 на таблицата, описана в т.10.3 -с клавишите  и  се избира артикул, записан в ред 20 на таблицата, описана в т.10.3, -за другите клавиши  ...  номера се определя по аналогичен начин. <p>Направеният избор предизвиква натрупване в сметката на клиента, както и по съответния артикул/департамент. Въведената стойност преди натискането на някой от тези клавиши се приема за цена. <i>Продажбата с нулева цена не се допуска. Опитът за такова действие предизвиква звуков сигнал и съобщение за грешка "Няма цена".</i></p>
PLU	<p>Указва, че въведеното число е код на артикул. Води до натрупване на избрания артикул в сметката на клиента. При въвеждането на кода десетичната точка се игнорира и въведеното число се възприема като цяло. <i>Ако някой от параметрите на артикула не е допустим, операцията не се извършва и на дисплея се извежда съобщение за грешка, което показва причината:</i> -"Няма артикул с такъв код"; -"Невалиден параметър" и други</p> <p>Ако клавиша се натисне без да е въведен предварително номенклатурен код, то се повтаря последната продажба.</p>
 PLU	<p>Режим "Търсене на стока". Режимът дава възможност да се търси артикул по номер, да се видят цената, името баркода му и той да се продаде. (Подробно описание на режима в "СПЕЦИФИЧНИ СЛУЧАИ НА РАБОТА В РЕЖИМ 'РЕГИСТРИРАНЕ'")</p>
PRC	<p>Въвеждане на цена. Клавишът се използва за въвеждане на свободна цена за артикул. Първо се въвежда числото за цена и се натиска клавиша PRC. Продажбата със свободна цена на артикул е възможна, само ако полето тип цена на артикула е програмирано със стойност 1 или 2.</p>

 PRC	Указва, че бележката която ще се отпечата е от тип Фактура.
X	-Указва, че въведената стойност е количество. -При работа с везна натискане на клавиша  без предварително въведено количество води до изтегляне на количеството от везна 1.
 X	При работа с везна води до изтегляне на количеството от везна 2 .
STL	Индициране на междинна сума. При натискане на клавиша след извършена продажба, той предизвиква индициране и печат на междинната сума в сметката на клиента.
 STL	Въвеждане на свободен текст за печат. Може да се въведат до 10 реда и до 40 символа за всеки ред. С тази последователност от клавиши се влиза в режим на въвеждане на текст. Текста се въвежда с използване на клавишите, описани в режим "Редактиране" на символно поле. С клавиша  се излиза от режима и след потвърждение от оператора, текста се отпечатва или не.
BAR	Избиране на артикул посредством неговия баркод. При въвеждане на число съответстващо на желания баркод и при следващо натискане на клавиш BAR , се извършва продажба на артикул с този баркод.
VD	Войдиране (анулиране) на продажбата. Натискането на клавиша непосредствено след продажба на стоката, води до анулирането и.
 VD	За войдиране на продажба, преди последната в рамките на незавършен бон или анулиране на цялата бележка. След натискане на клавишите, ФУ предлага избор: 1.Дълбок войд с въвеждане на код на артикул 2.Дълбок войд с въвеждане на баркод на артикула 3.Дълбок войд с въвеждане на номер на департамент 4.Отказ на всичко (анулиране на бон) След като се избере вида на корекцията ФУ извежда диалог за указване на подробности за продажбата. Първо се изисква въвеждане на код на артикул, департамент или баркод, след което се въвежда единична цена и продадено количество. Тази операция не може да се извърши, ако данните за продажбата не са повторени точно. Ако има направени отстъпки или надбавки върху артикула, те също се анулират заедно с анулиране на продажбата. Ако е избрано „Анулиране на бона“, ФУ иска потвърждение за извършване на операцията. С клавиша TOTAL се дава потвърждение и бонът се анулира.
C	Анулира въведени цифри преди натискането на функционален клавиш Анулира грешка, възникнала при натискане на функционален клавиш (след индициране на съответното съобщение "ГРЕШКА" на дисплея).
TOTAL	-Приключва сметката на клиента и маркира плащане в брой. Ако преди натискането на клавиш е въведена сумата, която клиентът подава, се отпечатват общата сума и ресто - ако клиентът е дал повече пари отколкото са дължими. В случай, че клиентът е дал по-малко от дължимата сума - се извършва частично плащане. Допустимо е смесено плащане. При въвеждане на част от дължимата сума и натискане на клавиш за плащане се отпечатват сумата и вида на плащането, а индикаторът показва платената сума. Бележката може да се приключи и с друг вид плащане. -Отпечатване на копие на касова бележка. За целта клавишът трябва да се натисне веднага след отпечатване на касовата бележка. Може да се отпечата 1 копие (разрешението за отпечатване на копие се програмира в режим "ПРОГРАМИРАНЕ"->Конфигурация->Параметри на бона)
 TOTAL	Отваря сейфа при започнало плащане или затворен бон.
PY1	Избор на "Плащане 1" .
PY2	Избор на "Плащане 2" .
 PY1	Избор на "Плащане 3" .

 PY2	Избор на "Плащане 4" .
 / 	Визуализиране на продажбите от текущата бележка След активиране на режима може да се разгледат всички направени до момента продажби. Режимът дава възможност : - да се показват всички детайли на продажбата: продадено количество, име на артикула, единична цена, обща сума и надбавка/отстъпка над продажбата, ако е направена такава. -да се направи анулиране на продажбата, на която сме позиционирани. Натиска се клавиш  . От режима се излиза с клавиша  .
	Плащане с допълнителна валута. При плащане на по-голяма от дължимата сума в допълнителна валута, следва диалог за избор на вид валута, в която да се върне рестото.
 	Индицира дължимата сума в допълнителна валута
	Процентна надбавка -Прибавя процентна надбавка към сумата от последната покупка или след натискане на  - към междинната сума. Стойността на процента може да е от 00.00 до 99.99. -Извън сметката на клиента се използва за служебно въвеждане на сума. Сумата се въвежда преди натискане на клавиша. Има възможност за избор на валута-основна или допълнителна.
 	Стойностна надбавка Прибавя стойностна надбавка към сумата на последната покупка или след натискане на  - към междинната сума. Стойностната надбавка се въвежда преди натискане на посочените клавиши.
	Процентна отстъпка -Изважда процентна отстъпка от сумата на последната покупка или след натискане на  - от междинната сума. Стойността на процента може да е от 00.00 до 99.99. -Извън сметката на клиента се използва за служебно извеждане на сума. Сумата се въвежда преди натискане на клавиша. Има възможност за избор на валута-основна или допълнителна.
 	Стойностна отстъпка Изважда стойностна отстъпка от сумата на последната покупка или след натискане на  - от междинната сума. Стойностната отстъпка се въвежда преди натискане на посочените клавиши.
	Специално меню Менюто се активира след задържане на клавиша. Дава възможност за визуализация на „Общо налични“ в касата, Контрол на наличности и избор на поддържаните от ФУ игри.

Продажби не могат да се извършват:

- При преплъване на някой от служебните регистри на ФУ (необходимо е да се пусне отчет с нулиране)
- Ако произведението от количество и цена е повече от десет цифри (умножението не се извършва и се извежда съобщение за грешка).
- Ако се работи с доверители и се направи опит за продажба на артикул с данъчна група, различна от данъчната група на департамента, към който е отнесен артикула.







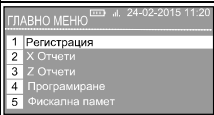
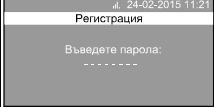

След приключване на всяка бележка се проверява връзката с данъчния терминал. При отсъствие или повреда на данъчния терминал или поставена различна SIM карта, работата на ФУ се блокира. Индицира се съобщение "Грешка в модема".

ПРИМЕР за продажба на стока и изчисляване на ресто

В примера се прави продажба на два броя от стока с цена 2,05 лева и се въвеждат парите, дадени от клиента - 5 лева. Натискат се следните клавиши:

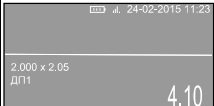



В таблицата е дадено значението на всяка извършвана операция и промяната на дисплея на касата:



Операция	Клавиши	Функция	Индикация
1		Включване на апарата	
2	<input type="text" value="1"/>	Избор на режим РЕГИСТРИРАНЕ (продажби)	
3	<input type="text" value="1"/> 	Въвеждане на парола (по подразбиране - число от 1 до 30). Паролата може да се препрограмира)	
4	<input type="text" value="2"/> <input type="text" value="X"/>	Въвеждане на количество	
5	<input type="text" value="2"/> <input type="text" value="."/> <input type="text" value="0"/> <input type="text" value="5"/> 	Въвеждане на цената (например 2,05 лева)	
6	<input type="text" value="5"/> 	Въвеждане на парите, дадени от клиента (в случая 5 лева). ФУ изчислява рестото и разпечатва бон.	
7		Изход от режима	

СПЕЦИФИЧНИ СЛУЧАИ НА РАБОТА В РЕЖИМ 'РЕГИСТРИРАНЕ'

1.Режим "ТЪРСЕНЕ" на артикул

В режим "ТЪРСЕНЕ" се влиза с въвеждане на номер артикул и клавишите  и .

На дисплея се вижда информация за артикула:

Промяната на номер на артикул се извършва с помощта на клавишите  и  или с изчитане на баркода със сканер.

Режимът дава възможност стоката да се продаде, като се натисне

клавиша . От режима се излиза с клавиш .

д. 24-02-2015 12:23	
Номер: 11	
Име:	Сирене "Пършевица"
Баркод 1:	0
Баркод 2:	0
Цена	10,25

2.Отпечатване на копие на касова бележка

Натискането на клавиша  след приключване на касовата бележка води до отпечатване на копие на бележката. Копието има надпис „ДУБЛИКАТ“, а типа на документа е "СЛУЖЕБЕН БОН" и съдържа всички редове, отпечатани в бона. Печат на копие на касова бележка е възможен само ако в ПРОГРАМИРАНЕ е разрешен печат на копието (режим ПРОГРАМИРАНЕ->Конфигурация->Параметри на бона-> Печат на дубликат =Да)

3.Избор на плащане

ФУ дава възможност за плащане на цялата сума от бележката с едно или с няколко плащания (смесено плащане).

-Натискането на клавиша за плащане без предварително въвеждане на сума предизвика плащане на цялата сума (с избрания вид Плащане).

-Ако преди натискането на клавиша се въведе сума, по-малка от сумата на бележката, ФУ извършва частично плащане.

-Ако преди натискането на клавиша се въведе сума, по-голяма от сумата на бележката и плащането е различно от "Плащане 4", ФУ изчислява ресто, което е "В брой" и затваря клиентския бон.

-“Плащане 5” може да се избере само при работа на ФУ в режим “Фискален принтер”.

Името на плащането може да се промени в режим "ПРОГРАМИРАНЕ", меню "Плащания" (изисква се дневен отчет с нулиране).



Плащането не може да се избере, ако е забранено използването му. (режим "ПРОГРАМИРАНЕ-> "Плащания" ->Забрана за плащане=Да).

4.Печат на фактура

ФУ има възможност за печат на клиентска бележка тип "Фактура". Фактура може да се разпечата при следните условия:

-няма отворена клиентска бележка;

-има въведен валиден интервал от номера на фактури.

Отваряне на бележка от тип Фактура се указва с последователно натискане на клавишите  и . На индикацията се извежда въпрос за потвърждение на печат на фактурата:

СЪОБЩЕНИЕ	
ИЗДАВАНЕ НА ФАКТУРА	
(C)-Отказ / (TL)-Потвърди	

Ако периода от зададени номера на фактури е свършил, фактура не може да се издаде, докато не се въведе нов валиден период от номера (в режим ПРОГРАМИРАНЕ), а на операторския дисплей се индицира следното съобщение за грешка:

д. 25-02-2015 10:21	
ГРЕШКА	
Невалиден обхват за фактури	
Натиснете (C)...	

След потвърждение от оператора, ФУ разпечатва начало на клиентската бележка (клише) и ред с поредния номер на фактура. Следва диалог, при който ФУ изисква въвеждане на идентификационен номер на клиента.

След като се регистрират всички покупки и се натисне клавиш за плащане, ФУ изисква да се въведе ЕИК на купувача. Ако данните за клиента са предварително записани, то след въвеждането на ЕИК те се разпечатват в съответните им полета в края на фактурата. Ако данните за клиента не са предварително въведени, ФУ индицира въпрос за печат на фактура с празни полета за данни на клиента. При потвърждение ФУ разпечатва фактура, в края на която полетата за данни на клиента са празни и е необходимо продавача да ги въведе на ръка. Ако купувачът е физическо лице, се въвежда неговото ЕГН.

5. Възможности за ползване на параметъра "баркод" на артикул

Параметърът баркод на артикул може да се използва по няколко начина:

- Прочитане на баркод на артикул с баркод четец от етикета на артикула с цел продажбата му.
- Въвеждане от клавиатурата на баркода на артикул. При въвеждане на число, съответстващо на

желания баркод и следващо натискане на клавиш **BAR** се извършва продажбата на артикул с този баркод.

-Използване на тегловен баркод на артикул, отпечатан от ценоизчисляваща везна. Този тип баркод може да се използва по описаните по-горе два начина.

Формат на тегловен баркод, когато в него са указани код на артикул и тегло(количество)

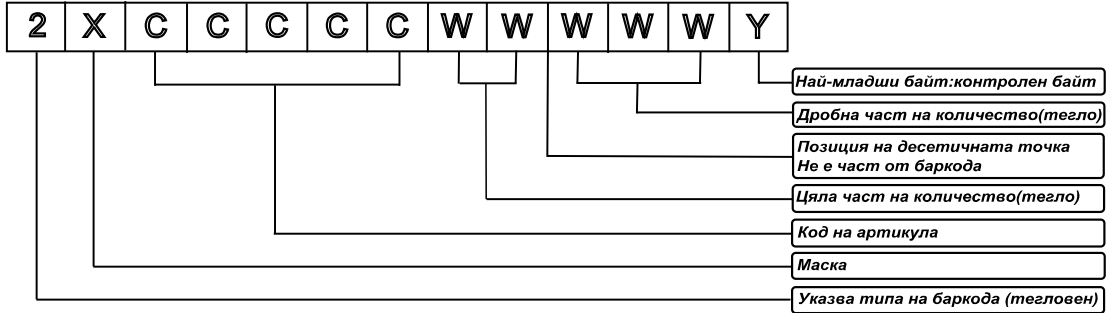

Където:

X-маска на баркода, която е програмирана в параметъра "Маска на баркодовете" (ПРОГРАМИРАНЕ -> Конфигурация -> Параметри на касата)

Например:

1. Ако "Маска на баркодовете" е програмирана със стойност "36", то ФУ ще разпознава и работи с баркодове от типа:

- 23CCCCCWWWWWY,
- 26CCCCCWWWWWY.

2. Ако "Маска на баркодовете" е програмирана със стойност "2489" то ФУ ще разпознава и работи с баркодове от типа:

- 22CCCCCWWWWWY,
- 24CCCCCWWWWWY,
- 28CCCCCWWWWWY,
- 29CCCCCWWWWWY.

РЕЖИМ X - ОТЧЕТИ НА ФУ БЕЗ НУЛИРАНЕ

Избор на режима

Режимът дава възможност за печат на отчети на касовите регистри без тяхното нулиране. В режима се влиза по следния начин:

- От <<ГЛАВНО МЕНЮ>> се натиска клавиш . Ако ФУ не влезе в режим ПРОГРАМИРАНЕ, а само генерира продължителен звук, то това означава, че активно е краткото меню. Необходимо е да се премине

към пълно меню с последователно натискане на клавишите . След промяна на вида на менюто режима се избира по описания начин.



-На дисплея се изобразява покана за въвеждане на парола.

-Въвежда се поредица от цифри (режимът е достъпен за оператори с номера от 24 до 30) и се

натиска .

- На дисплея се вижда менюто на отчети без нулиране:

Всеки отчет се активира след позициониране върху него с

помощта на клавишите  /  и натискане на .

X Отчети	
1	Дневен отчет
2	Оператори
3	Департаменти и ст. групи
4	Продадени артикули
5	Наличност артикули

Видове X отчети

1. Дневен отчет

Отчетът включва:

- Обороти и данъчни задължения по департаменти, ако се работи с доверители;
- Обороти от продажби, надбавки и отстъпки;
- Обороти по видове плащане и от операции "корекция" (void);
- Служебно въведени и изведени суми в основна и в допълнителна валута.
- Обороти и данъчни задължения по данъчни групи;

2. Отчет на задълженията на операторите

Отчетът може да се изпълни за отделен оператор или за всички оператори. За всеки оператор се отпечатват:

- Обороти от продажби, надбавки и отстъпки;
- Обороти по видове плащане и от операции "корекция" (void);
- Служебно въведени и изведени суми.

3. Отчет на оборотите по департаменти и стокови групи.

Отчетът включва:

- Оборотите по департаменти и общата стойност на оборота по департаменти;
- Оборотите по стокови групи и общата стойност на оборота по стокови групи.

4. Отчет на продадени артикули

Включва данни само за артикули с ненулеви оборот или количество. Отчетът се изпълнява за зададена област от артикули. Първо се посочват началния и краен номер на диапазона за отчет, след което за всеки артикул от диапазона се отпечатват номер, име, принадлежност към данъчна група, продадено количество и оборот. При

необходимост печатът на отчета може да се прекъсне с клавиш .

5. Наличност на артикули

Отчетът се изпълнява за зададена област от артикули. Първо се посочват началния и краен номер на диапазона за отчет, след което за всеки артикул от диапазона се отпечатва текущата му наличност.

6. Отчет на програмираните параметри на артикули

Отпечатват се артикулите с програмирани параметри. Посочват се началния и краен номер на диапазона за отчет, след което за всеки артикул се отпечатват параметрите му и тяхната текуща стойност.

7. Контрол на наличности

Менюто дава възможност за въвеждане на ново количество или добавяне на количество към текущата наличност.

8. Периодични отчети

ФУ поддържа периодични отчети за касовите операции и за обороти по департаменти. Отчетите се отпечатват винаги (след указване на период), но в регистрите им се натрупва само при установен параметър (режим ПРОГРАМИРАНЕ->Конфигурация->Параметри на касата->Периодични отчети=Да).

Периодичният отчет на касови операции отпечатва сумарните стойности на следните касови регистри :

- брой клиенти, брой надбавки, брой отстъпки и корекции, брой и сума на анулирани бонове;
- сума „В брой” и на отделни редове сума по плащане 2, сума по плащане 3, сума по плащане 4 и сума платени с допълнителна валута.

Периодичният отчет на департаменти отпечатва сумарните стойности на оборотите по департаменти.

РЕЖИМ Z - ОТЧЕТИ С НУЛИРАНЕ

Избор на режима

В режима се влиза по следния начин:

- от <<ГЛАВНО МЕНЮ>> се натиска клавиш 3.
- На дисплея се изобразява покана за въвеждане на парола.

Въвежда се парола и се натиска TOTAL.

- На дисплея се виждат отчетите, които може да се отпечатат:
- Всеки отчет се активира след позициониране върху него с

помощта на клавишите ↑ / ↓ и натискане на TOTAL.

Ако е установена работа с кратко меню, е достъпен само Дневен финансов отчет. Отчетите на оператори и на артикули са достъпни след преминаване към пълно меню.

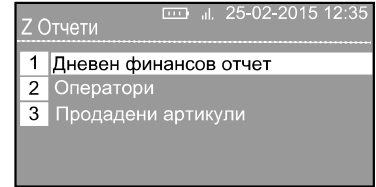

Видове Z отчети

1. Дневен финансов отчет с нулиране

Отчетът включва отпечатването и нулирането на следните регистри:

- Обороти и данъчни задължения по департаменти(отстъпките/надбавките са отразени в оборотите по департаменти), ако се работи с доверители. Ако не се работи с доверители, оборотите не се отпечатват, но се нулират;

- Обороти от операции "корекция" (void), служебно въведени/изведени суми.
- Обороти по видове плащане - ако сумите са нулеви, редовете с плащания не се отпечатват;
- Обороти и данъчни задължения по данъчни групи, продажби, надбавки/отстъпки;

След отпечатването на отчета се извършва запис на блок с данни във ФП и автоматично нулиране на съответните регистри. Когато в режим "Програмиране" е указано „Нулиране на артикулите“ = "Не", при дневен финансов отчет оборотите им не се нулират.

Дневният отчет с нулиране се записва в терминала, като при това се проверява изправността на комуникацията с мобилния оператор. При констатирана неизправност на връзката при 3 поредни отчета, работата на ФУ се блокира.

2. Отчет на задълженията на операторите

Отчетът може да се изпълни за отделен оператор или за всички оператори. Отпечатват се и се нулират оборотите от продажби, надбавките/отстъпките, оборотите по видове плащане, оборотите от операции "корекция" (void) и служебно въведените/изведени суми.

3. Отчет на продадени артикули

Отчетът включва данни само за артикули с наличен оборот.



Отчетът се изпълнява за зададена област от артикули. Първо се посочват началния и краен номер на диапазона за отчет, след което ФУ отпечатва за всеки артикул неговия номер, име, принадлежност към данъчна група, продадено количество и оборот.

ПРИМЕР за отпечатване на дневен финансов отчет

Дневен финансов отчет с нулиране се отпечатва със следната последователност от клавиши:

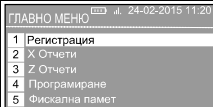
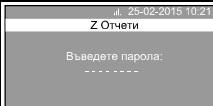
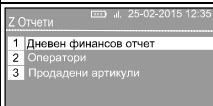
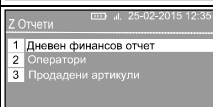

В таблицата е дадено значението на всяка извършвана операция и промяната на дисплея на ФУ:

N	Клавиши	Функция	Индикация
1		Включване на апарата	
2	3	Избор на режим „Z Отчети“	
3	3 0 TOTAL	Въвеждане на парола	
4	TOTAL	Избор на дневен Z отчет. ФУ разпечатва отчета. Изчака се до завършване на отпечатването.	
5		Изход от режима	

РЕЖИМ ФИСКАЛНА ПАМЕТ

Режим фискална памет (ФП) дава възможност за отчет на ФП, промяна на данъчни ставки и фискализиране на ФУ.

*Във ФП се записват специфичните параметри.
Програмирането на ФП се осъществява от производителя !*

В режим "Фискална памет" се влиза по следния начин:

- от <<ГЛАВНО МЕНЮ>> се натиска клавиш **5** или с клавиш  се избира "5.Фиск.памет" и се

потвърждава с клавиша **TOTAL**. Ако ФУ не влезе в режим ПРОГРАМИРАНЕ, а само генерира продължителен звук, то това означава, че активно е краткото меню. Необходимо е да се премине към пълно меню с

последователно натискане на клавишите . След промяна на вида на менюто режима се избира по описания начин.

- Въвежда се парола (по подразбиране е число от 24 до 30) и се потвърждава с **TOTAL**;
- Избира се една от трите предоставени възможности:
 - 1) Отчети
 - 2) Данъчни ставки
 - 3) Фискализация

Видове отчети на фискална памет

ФУ дава възможност да се направят следните видове отчети:

- 1) Периодични отчети – съкратени или детайлни отчети на ФП по дати или по блокове, които се пускат със стандартизирани последователности от клавиши (виж описание на ОТЧЕТИ НА ФИСКАЛНАТА ПАМЕТ). ФУ дава възможност за генериране на потребителски отчети на фискалната памет, като след задаване на периода (по блок или по дата) се отпечатва кратък отчет с натрупани суми по данъчни групи.
- 2) Смяна на ДДС-това е отчет за направените смени на ДДС. Разпечатват се дата, час на смяна и стойности на ДДС.
- 3) Присвоени КЛЕН-печат на номерата на присвоените КЛЕН.

Промяна на данъчни ставки

Промяната на данъчните ставки изисква дневен отчет с нулиране. За една ФП са възможни до 30 промени на стойностите им. Менюто за промяна стойностите на данъчните ставки дава възможност да се

проверят визуално нововъведените стойности чрез отпечатването им, след което с потвърждение (с **TOTAL**) да се извърши запис във ФП или отказ (с **C**) да не се запишат във ФП.

Поле No	Значение	Обхват	Пояснение
1	Стойност на ставка по дан. гр."А"	0.00 ÷ 99.99	ст.подразб.: 00.00
2	Стойност на ставка по дан. гр."Б"	0.00 ÷ 99.99	ст.подразб.: 20.00
3	Стойност на ставка по дан. гр."В"	0.00 ÷ 99.99	ст.подразб.: 20.00
4	Стойност на ставка по дан. гр."Г"	0.00 ÷ 99.99	ст.подразб.: 9.00
5	Стойност на ставка по дан. гр."Д"	0.00 ÷ 99.99	ст.подразб.: **.** забранена
6	Стойност на ставка по дан. гр."Е"	0.00 ÷ 99.99	ст.подразб.: **.** забранена
7	Стойност на ставка по дан. гр."Ж"	0.00 ÷ 99.99	ст.подразб.: **.** забранена
8	Стойност на ставка по дан. гр."З"	0.00 ÷ 99.99	ст.подразб.: **.** забранена
9	Позиция на десетичната точка	0 или 1	1: Цените са 2 знака след десетичната точка 0: Цените са без десетична точка Стойност по подразбиране:1

Фискализация

За въвеждането на фискалната памет в експлоатация след закупуването на ФУ и инсталирането му в магазин, ресторант или друг търговски обект, е необходимо да се извика представител на сервизната фирма, с която е сключен договор за ремонт и поддръжка и която е упълномощена от БИМ и притежава удостоверение за сервизна поддръжка на ФУ модел DATECS WP-500 .

След въвеждане на ФП в експлоатация е необходимо да се извърши регистрация на ФУ в НАП. Фискализацията и Регистрацията на ФУ се извършват от сервизна фирма. ФУ не може да регистрира продажби без да е потвърдена **Регистрацията** му от НАП. След успешна Регистрация ФУ разпечатва бон, който се прикрепва към паспорта на ФУ.

ОТЧЕТИ НА ФИСКАЛНАТА ПАМЕТ

Стандартизирани отчети на фискалната памет

Фискалната памет може да бъде отчитана с установените стандартни клавишни последователности. За целта се избира режим **X** или **Z** (съгласно описаното по-горе). Могат да се извеждат следните отчети на блокове от фискалната памет:

1. Детайлен отчет на ФП за период от дата до дата

1

2. Съкратен отчет на ФП за период от дата до дата

1

3. Детайлен отчет на ФП за период от блок до блок

2

4. Съкратен отчет на ФП за период от блок до блок

1

Периодични отчети на оборотите по данъчни групи

1. Отчет на ФП за период от дата до дата

Отчетът съдържа само сумираните обороти по данъчни групи за посочения период. Отпечването на отчета може да се избере по два начина:

1

1

2. Отчет на ФП за период от блок до блок

Отчетът съдържа само сумираните обороти по данъчни групи за посочения период. Отпечването на отчета може да се избере по два начина:

2











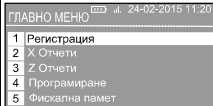

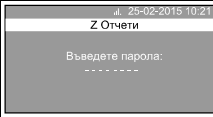



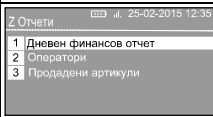



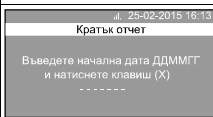





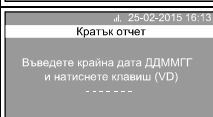

1

ПРИМЕР за отпечатване на месечен отчет от ФП

В следния пример са дадени клавишите, които се натискат, за да се отпечата отчет за месец февруари, 2015 г. :

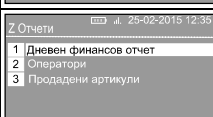

В таблицата е дадено значението на всяка извършвана от касиера операция и промяната на дисплея на касата:

N	Клавиши, които трябва да се натиснат	Функция	Индикация
1		Включване на апарата	
2		Избор на режим „Z Отчети”	
3	  	Въвеждане на парола	
4	  	Избор на съкратен отчет по дати	
5	      	Въвеждане на начална дата	
6	      	Въвеждане на крайна дата	
7		Изход от режима	

ДРУГИ РЕЖИМИ

Връзка с PC

Режимът дава възможност на ФУ да извършва програмиране, отчети и продажби по инициатива на компютъра, свързан към него (поддържат се команди на фискален принтер, описани в отделен документ, който може да бъде намерен на страницата на Датекс- www.datecs.bg).

Преди започване на работа е необходимо да се установят параметрите на COM-порта, към който се включва PC.

Сервизен режим

Във ФУ WP-500 KL е предвидена възможност за ранно известяване при необходимост от подновяване на договора за сервизно обслужване. В сервизен режим се определят параметрите на обслужването - дата и известяващо съобщение. Ако се въведе дата за сервизно обслужване, то 7 дни преди нея при всяко включване на ФУ на дисплея се вижда напомнящо съобщение.

На деня, посочен като дата за сервизно обслужване, след всеки издаден клиентски бон се отпечатва и служебен бон със сервизното съобщение. След идването на сервизния техник и последващото сервизно обслужване, предупреждаващите съобщения вече не излизат на индикация и печат.

Достъп до режима имат само сервизните техници.

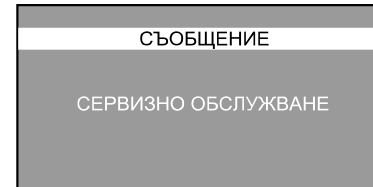

КОНТРОЛНИ ТЕСТОВЕ

За да се влезе в Тестов режим е необходимо от <<ГЛАВНО МЕНЮ>> да се натисне клавиш 8.

Тестовите се активират със съответните клавиши:

Номер на тест	Описание
1	Тест на принтера
2	Тест на дисплеите
3	Тест на клавиатурата
4	Тест на RAM памет
5	Тест на Flash памет
6	Тест - четене от фискалната памет
7	Тест - запис във фискалната памет
8	Пълен тест на ФП
9	Тест на часовника - индицира дата и час до натискането на бутон
10	Печат на параметри, идентифициращи ФУ и контролната сума на програмното осигуряване, отпечатана на отделен ред "Контролна сума: XXXX"
11	Циклично - изпълняват се тестовите, които съответстват на клавиши 1 ÷ 6,10
12	Тест на COM - портовете
13	GPRS Тест
14	Тест на батерията

Режим КЛЕН

Режимът дава възможност да се извършват различни справки на КЛЕН, проверка на коректността на записаните данни, обща информация за КЛЕН и присвояване на КЛЕН.

В режима се влиза по следния начин:

-от <<ГЛАВНО МЕНЮ>> се натиска клавиш **9**.

Ако ФУ не влезе в режим ПРОГРАМИРАНЕ, а генерира продължителен звук, то това означава, че се работи с краткото меню. Необходимо е да се премине към пълно меню с последователно натискане

на клавишите **DP1 DP2 DP3 DP4**. След избор на пълно меню отново се натиска клавиш **9**.

Въвежда се парола (8 цифри) и се потвърждава с **TOTAL**.
На дисплея се вижда менюто на режима:

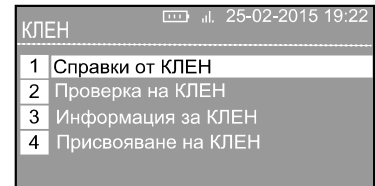
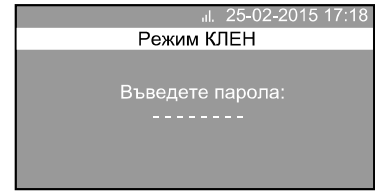

1.Справки от КЛЕН

Справките дават възможност за печат на записаните в КЛЕН документи, според избран вид на документа: дневен финансов отчет, фискален или служебен бон, фактура или всички документи.

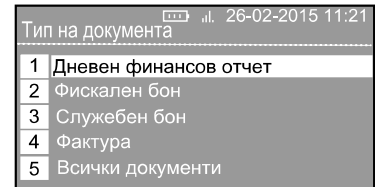

След като се избере вида на документа, ФУ предоставя меню за избор на период на издадените документи според номер на документ или според дата на издаване:

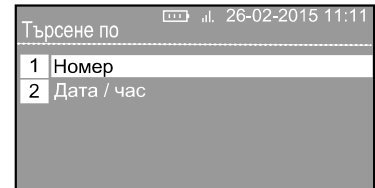

При избор на справка по номер, ФУ индицира първия и последния възможен номер за избор:

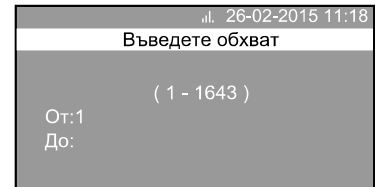

При избор на справки за период, ФУ индицира първата и последна възможна дата. След като се установят датите, информацията от КЛЕН се отпечатва.

Преди отпечатване на КЛЕН, ФУ отпечатва блок с информация за вида на избраните документи:

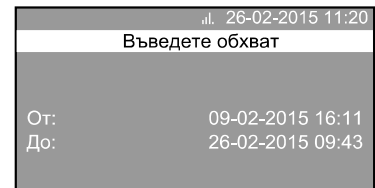

С клавиша **C** отпечатването може да се прекъсне по всяко време.

2.Проверка на КЛЕН

Менюто дава възможност за проверка на коректността на записаните в КЛЕН документи.

Възможни са проверки на:

- Документи в КЛЕН
- ФП/КЛЕН по номер на отчет
- ФП/КЛЕН всички отчети

Ако при проверката не са открити повредени записи, ФУ индицира следното съобщение:

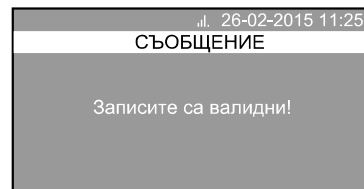

При открити грешни записи се индицира следното съобщение:

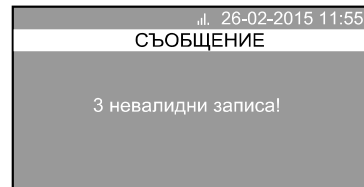

3.Информация за КЛЕН

Отпечатва се бон със следните данни за КЛЕН:

- сериен номер
- пореден номер на КЛЕН
- дата на присвояване
- номера на записани отчети (първ и последен номер)
- номера на записани бонове (първ и последен номер)

4.Присвояване на КЛЕН

Осигурява присвояване на нова КЛЕН към фискалното устройство. Разпечатва се документ с пореден номер, дата и час на активиране на новата КЛЕН. Присвояването на КЛЕН може да се направи само от сервизен специалист.

ПРИМЕР 1 - отпечатване на всички бонове, издадени от ФУ за посочен Z отчет

Последователност от клавиши, която трябва да се изпълни, за да се направи печат на бонове, записани в КЛЕН по зададен номер на Z отчет (в примера за 25 отчет):

- от <<ГЛАВНО МЕНЮ>> се натискат клавишите

9	3	0	TOTAL	1	5	3
---	---	---	-------	---	---	---

.
- въвеждат се начален и краен номер на отчет с клавишите

C	2	5	TOTAL	C	2	5	TOTAL
---	---	---	-------	---	---	---	-------

, след което ФУ разпечатва всички бонове, записани в КЛЕН за посочения Z отчет.
- отпечатването на документи от КЛЕН може да се прекъсне по всяко време с клавиша

C

.

ПРИМЕР 2 - отпечатване на фискален бон от КЛЕН

За да се отпечата конкретен фискален бон е необходимо да извършива следната последователност от действия:

- от <<ГЛАВНО МЕНЮ>> се натискат клавишите

9	3	0	TOTAL	1	2	1
---	---	---	-------	---	---	---

.
- въвеждат се начален и краен номер на документ, например за отпечатване на фискален бон с номер 1526 се натискат клавишите

1	5	2	6	TOTAL	C	1	5	2	6	TOTAL
---	---	---	---	-------	---	---	---	---	---	-------

, след което ФУ разпечатва бона.

ПРИМЕР 3 – отпечатване на фактури, издадени от ФУ за период

Последователност от клавиши, която трябва да се изпълни, за да се направи печат на издадени фактури от ФУ за определена дата:

- от <<ГЛАВНО МЕНЮ>> се натискат клавишите

9	3	0	TOTAL	1	4	2
---	---	---	-------	---	---	---

.
- въвеждат се начална дата и час, например за отпечатване на фактурите, издадени на 25.02.2015г се натискат клавишите

C	2	5	0	2	2	0	1	5	0	0	0	TOTAL
---	---	---	---	---	---	---	---	---	---	---	---	-------

.
- въвеждат се крайна дата и час с клавишите

C	2	5	0	2	2	0	1	5	2	3	5	9	TOTAL
---	---	---	---	---	---	---	---	---	---	---	---	---	-------

, след което ФУ разпечатва издадените на 25.02.2015 фактури.
- отпечатването на документи от КЛЕН може да се прекъсне по всяко време с клавиша

C

.

ВЪЗМОЖНИ ПРОБЛЕМИ И НАЧИНИ ЗА ОТСТРАНЯВАНЕТО ИМ

№	Вид грешка	Причина за възникване на грешките и възможности за отстраняването им
1.	<i>Операцията не е позволена</i>	Въведена е последователност от клавиши, която не може да се изпълни
2.	<i>Няма артикул с такъв код</i>	Опит за продажба на артикул, кода на който не е записан в базата данни. Въвежда се отново верния код.
3.	<i>Забранена ДДС група</i>	Опит за продажба в данъчна група, за която има забрана
4.	<i>Няма цена</i>	Необходимо е да се въведе цена. (например за артикули с тип цена 2)
5.	<i>Невалиден параметър</i>	Въведеният параметър не е валиден
6.	<i>Препълнен оборот</i>	Необходимо е да се направи отчет на артикула с нулиране
7.	<i>Препълване на дн. регистри</i>	Необходимо е да се направи дневен отчет с нулиране
8.	<i>Преп. сума на сметка</i>	Достигната е максималната стойност на продажби в една клиентска бележка. Необходимо е бележката да се затвори и оставащите продажби да се направят в следваща бележка.
9.	<i>Отворен бон!</i>	Опит да се излезе от режим регистрация без да е затворена клиентска бележка.
10.	<i>Затворен бон!</i>	Натиснат е клавиш за плащане след като бележката е затворена.
11.	<i>Няма налични!</i>	Въведена е сума по-голяма от наличната във ФУ (при служебно изведени)
12.	<i>Започнало е плащане</i>	Опит за продажба при започнало плащане. Бележката се затваря и се отваря нова или се анулира цялата и се повтарят продажбите
13.	<i>Няма продажби</i>	Опит да се направи корекция при затворен бон
14.	<i>Артикулят съществува</i>	Опит за запис на артикул със същите данни.
15.	<i>Баркодът съществува!</i>	Въведеният в програмиране баркод вече е записан като баркод за друг артикул.
16.	<i>Баркодът не е намерен</i>	Въведеният баркод не е записан в базата данни.
17.	<i>Грешка в БД артикулите!</i>	Повредена структура на базата данни. Обърнете се към сервизен специалист.
18.	<i>ФП не е свързана</i>	Обърнете се към сервизен специалист
19.	<i>Грешка във ФП</i>	Обърнете се към сервизен специалист
20.	<i>ФП е пълна!</i>	Обърнете се към сервизен специалист
21.	<i>Нулиране...</i>	Обърнете се към сервизен специалист
22.	<i>Няма хартия.Натиснете (С)</i>	Необходимо е да се постави нова ролка хартия
23.	<i>Не може да се добавя в КЛЕН</i>	Обърнете се към сервизен специалист
24.	<i>Грешка в SD картата!</i>	Обърнете се към сервизен специалист
25.	<i>КЛЕН е стар или е от друг апарат</i>	Обърнете се към сервизен специалист
26.	<i>КЛЕН е пълна</i>	Необходимо е да се смени КЛЕН. Обърнете се към сервизен специалист
27.	<i>... невалидни записа!</i>	Има наличие на грешен запис в КЛЕН. Обърнете се към сервизен специалист
28.	<i>Няма SIM карта</i>	Обърнете се към сервизен специалист
29.	<i>Грешка в модема</i>	Обърнете се към сервизен специалист
30.	<i>Не е регистриран</i>	Обърнете се към сервизен специалист
31.	<i>Блокирана връзка с НАП!</i>	Обърнете се към сервизен специалист
32.	<i>"НЯМА PPP ВРЪЗКА!" "ВЕЧЕ Е РЕГИСТРИРАН!" "ВЕЧЕ Е ДЕРЕГИСТРИРАН!"</i>	Обърнете се към сервизен специалист

**Приложение – примерни разпечатки на бонове
Режим РЕГИСТРАЦИЯ**

Продажби от различни данъчни групи

<p>"ДАТЕКС" ООД София, бул. "Цариградско шосе" 115А ЕНК: 000713391 Сервиз София, бул. "Цариградско шосе" 115А ЗДДС № BG123456789</p> <p>#0001 Мико Тодоров 01</p> <p>Заворски бал хляб 1.14 А 2x 0.68 Чедна франзела 1.36 А Обща сума 2.50 В БРОМ ЛВ 3.00 РЕСТО 0.50 ДДС-V= 0% 0.00 СМА ОБЩ 2.50 СМА НЕТО 2.50 СМА ДДС 0.00</p> <p>0001664 26.02.2015 16:47 2 артикула BG ФИСКАЛЕН БОН 07646170 02646170 38FFED69C72846002389E051436101E116E79497</p>	<p>"ДАТЕКС" ООД София, бул. "Цариградско шосе" 115А ЕНК: 000713391 Сервиз София, бул. "Цариградско шосе" 115А ЗДДС № BG123456789</p> <p>#0001 Мико Тодоров 01</p> <p>2x 1.05 Кисело мляко Верез 2.10 Б Плорово мляко с киви 1.28 Б Обща сума 3.38 В БРОМ ЛВ 3.38 ДДС-V=20% 0.56 СМА ОБЩ 3.38 СМА НЕТО 2.82 СМА ДДС 0.56</p> <p>0001665 26.02.2015 16:55 2 артикула BG ФИСКАЛЕН БОН 07646170 02646170 3E994B7323E9888A74082FA23320AC792F4210F</p>	<p>"ДАТЕКС" ООД София, бул. "Цариградско шосе" 115А ЕНК: 000713391 Сервиз София, бул. "Цариградско шосе" 115А ЗДДС № BG123456789</p> <p>#0001 Мико Тодоров 01</p> <p>1.025x 12.50 Мяко сирене 12.81 В 0.450x 2.65 Топено сирене-собствена марка 1.19 В МЕНД. СМА 14.00 Обща сума 14.00 В БРОМ ЛВ 15.00 РЕСТО 1.00 ДДС-V=20% 2.33 СМА ОБЩ 14.00 СМА НЕТО 11.67 СМА ДДС 2.33</p> <p>0001667 26.02.2015 16:57 2 артикула BG ФИСКАЛЕН БОН 07646170 02646170 0C8F3536264C288520417318986FC6570BC36191</p>
---	---	--

Фискален бон и дубликат

<p>"ДАТЕКС" ООД София, бул. "Цариградско шосе" 115А ЕНК: 000713391 Сервиз София, бул. "Цариградско шосе" 115А ЗДДС № BG123456789</p> <p>#0001 Мико Тодоров 01</p> <p>3x 95.00 Пакет-апартамент и All inclusive 285.00 Г 2x 55.00 Пакет-стаи и all inclusive 110.00 Г МЕНД. СМА 395.00 Обща сума 395.00 В БРОМ ЛВ 400.00 РЕСТО 5.00 ДДС-V= 7% 25.84 СМА ОБЩ 395.00 СМА НЕТО 369.16 СМА ДДС 25.84</p> <p>0001668 26.02.2015 16:58 2 артикула BG ФИСКАЛЕН БОН 07646170 02646170 55C3C3C447E23C33139C6C15055684F98003907E</p>	<p>"ДАТЕКС" ООД София, бул. "Цариградско шосе" 115А ЕНК: 000713391 Сервиз София, бул. "Цариградско шосе" 115А ЗДДС № BG123456789</p> <p>#0001 Мико Тодоров 01</p> <p align="center">ДУБЛИКАТ</p> <p>3x 95.00 Пакет-апартамент и All inclusive 285.00 Г 2x 55.00 Пакет-стаи и all inclusive 110.00 Г МЕНД. СМА 395.00 Обща сума 395.00 В БРОМ ЛВ 400.00 РЕСТО 5.00 ДДС-V= 7% 25.84 СМА ОБЩ 395.00 СМА НЕТО 369.16 СМА ДДС 25.84</p> <p>0001669 26.02.2015 16:58 --- CAMESEN БОН --- 07646170 02646170 C7E80B0003340681C7E70119C02E2F23829F0E</p>
---	--

Процентна отстъпка
Корекция
Анулиране

"ДАТЕКС" ООД София, бул. "Цариградско шосе" 115А ЕИК: 000713391 Сериен София, бул. "Цариградско шосе" 115А ЗОДС № BG123456789	"ДАТЕКС" ООД София, бул. "Цариградско шосе" 115А ЕИК: 000713391 Сериен София, бул. "Цариградско шосе" 115А ЗОДС № BG123456789	"ДАТЕКС" ООД София, бул. "Цариградско шосе" 115А ЕИК: 000713391 Сериен София, бул. "Цариградско шосе" 115А ЗОДС № BG123456789
#0001 Иво Тодоров 01	#0001 Иво Тодоров 01	#0001 Иво Тодоров 01
10к 95.00	Хранителни стоки 12.12 А	Заворски бял хляб 1.14 А
Пакет-апартамент и All inclusive 950.00 Г	Млечни 150.00 Б	Черна франсела 0.68 А
Отстъпка 10% -95.00 Г	*** КОРЕКЦИЯ ***	Пълново мляко с мени 1.28 Б
Обща сума 855.00	Млечни -150.00 Б	= АНУЛИРАН =
Обща сума Eur 437.15	Млечни 15.00 Б	
В БРОМ ЛВ 855.00	Обща сума 27.12	
ДДС-Г= 7% 55.93	Обща сума Eur 13.87	0001674 26.02.2015 17:02 0 артикула
СМА ОБЩО 855.00	В БРОМ ЛВ 27.12	BG ФИСКАЛЕН БОН
СМА НЕТО 799.07	ДДС-А= 0% 0.00	07646170 02646170
СМА ДДС 55.93	ДДС-Б=20% 2.50	C3D1B007682590604BE4B7F7475F673053750216
0001672 26.02.2015 17:01 1 артикула	СМА ОБЩО 27.12	
BG ФИСКАЛЕН БОН	СМА НЕТО 24.62	
07646170 02646170	СМА ДДС 2.50	
7E70E9E9E11F9400B0A253270340CC10746161F4	0001673 26.02.2015 17:02 2 артикула	
	BG ФИСКАЛЕН БОН	
	07646170 02646170	
	BF18FF227C686FD68E02E48227F63709698E4630	

Служебно изведени
Служебно въведени суми

"ДАТЕКС" ООД София, бул. "Цариградско шосе" 115А ЕИК: 000713391 Сериен София, бул. "Цариградско шосе" 115А ЗОДС № BG123456789	"ДАТЕКС" ООД София, бул. "Цариградско шосе" 115А ЕИК: 000713391 Сериен София, бул. "Цариградско шосе" 115А ЗОДС № BG123456789
#0001 Ани Касабова 02	#0001 Ани Касабова 02
Сл. изведени ЛВ -50.00	Сл. въведени ЛВ 100.00
В БРОМ -454.88	В БРОМ 514.88
0001671 26.02.2015 17:00	0001670 26.02.2015 16:59
=== СЪМВЕЕН БОН ===	=== СЪМВЕЕН БОН ===
07646170 02646170	07646170 02646170
2F80E933D9A426764234F25E9E338010F83F5E9464	81D076D9E0167C8B170562F3EF18934BE4688198

Режим X ОТЧЕТИ
Отчет по департаменти

"ДАТЕКС" ООД
София, бул. "Цариградско шосе" 115А
ЕНК: 000713391
Сервиз
София, бул. "Цариградско шосе" 115А
ЗДС И ВГ123456789

#0001 ИМЕ НА ОПЕРАТОР 30 30

**ОТЧЕТ
ДЕПАРТАМЕНТИ**

Хранителни стоки	14.62
Млечни	32.38
Туристически услуги	1 250.00
ОБЩО	1 297.00

**ОТЧЕТ
ГРУПИ**

ГРУПА 1	1.14
ГРУПА 2	18.74
ГРУПА 3	1 250.00
ОБЩО	1 269.88

0001675 26.02.2015 17:07
=== СЪМЕСЕН БОИ ===
07646170 02646170
BC9A00F24285F320EF56C3879E4F080845C7C3247

Отчет на продадени артикули

"ДАТЕКС" ООД
София, бул. "Цариградско шосе" 115А
ЕНК: 000713391
Сервиз
София, бул. "Цариградско шосе" 115А
ЗДС И ВГ123456789

#0001 ИМЕ НА ОПЕРАТОР 30 30

**АРТИКУЛИ
От 1 -> До 3**

000001 Заводски бял хляб	А
Количество 1	Общ: 1.14
000002 Черна франзела	А
Количество 2	Общ: 1.36
000003 Кисело мляко Верез	Б
Количество 2	Общ: 2.10
Артикули	4.60

0001675 26.02.2015 17:08
=== СЪМЕСЕН БОИ ===
07646170 02646170
A91F8743B0D85F86E8C0988D4E30612F7408884D

Отчет на параметри на артикули

"ДАТЕКС" ООД
София, бул. "Цариградско шосе" 115А
ЕНК: 000713391
Сервиз
София, бул. "Цариградско шосе" 115А
ЗДС И ВГ123456789

#0001 ИМЕ НА ОПЕРАТОР 30 30

**ОТЧЕТ
ПАРАМЕТРИ НА АРТИКУЛИ
От 1 -> До 5**

000001 Заводски бял хляб	А
Баркод 1	380002300978
Баркод 2	380002300973
Д01 Г01 Т1	1.14
000002 Черна франзела	А
Д01 Г02 Т1	0.68
000003 Кисело мляко Верез	Б
Д02 Г02 Т1	1.05
000004 Плодово мляко с киви	Б
Баркод 1	380002300974
Д02 Г02 Т1	1.28
000005 Мeko сирене	В
Д02 Г02 Т1	12.50

0001700 26.02.2015 17:23
=== СЪМЕСЕН БОИ ===
07646170 02646170

Отчет на наличности

"ДАТЕКС" ООД
София, бул. "Цариградско шосе" 115А
ЕНК: 000713391
Сервиз
София, бул. "Цариградско шосе" 115А
ЗДС И ВГ123456789

#0001 ИМЕ НА ОПЕРАТОР 30 30

**Отчет наличности
От 1 -> До 5**

КОД	Наличност
000001 Заводски бял хляб	98
000002 Черна франзела	85
000003 Кисело мляко Верез	31
000004 Плодово мляко с киви	42
000005 Мeko сирене	13.975

0001679 26.02.2015 17:11
=== СЪМЕСЕН БОИ ===
07646170 02646170
3326632F8002958D5C825C05C4068221108803F9

Дневен отчет без нулиране

"ДАТЕКС" ООД
 София, бул. "Даринградско шосе" 115А
 ЕИК: 000713391
 Сервиз
 София, бул. "Даринградско шосе" 115А
 ЗОДС № BG123456789
 #0001 ИМЕ НА ОПЕРАТОР 30 30

ДНЕВЕН ОТЧЕТ

БРОЙ КЛИЕНТИ	6
НАДЕВАМИ	0
ОТСТЪПИ	0.00
КОРЕКЦИИ	-95.00
АНАЛИЗИРАНИ	1
В БРОЙ	-150.00
СЛ. ВЪВЕДЕНИ	1
СЛ. ИЗВЕДЕНИ	3.10
ОБЩО НАЛИЧНИ ЛВ	1 297.00

ДНЕВЕН ОБРОТ, ДДС	

ДДС +А %= 0.00	
ОБОРОТ	14.62
НЕТО СТ-СТ	14.62
НАЧИСЛЕН ДДС	0.00
ДДС +Б %= 20.00	
ОБОРОТ	18.38
НЕТО СТ-СТ	15.32
НАЧИСЛЕН ДДС	3.06
ДДС +В %= 20.00	
ОБОРОТ	14.00
НЕТО СТ-СТ	11.67
НАЧИСЛЕН ДДС	2.33
ДДС +Г %= 7.00	
ОБОРОТ	1 290.00
НЕТО СТ-СТ	1 168.22
НАЧИСЛЕН ДДС	81.78

ОБЩ. ОБОРОТ	1 297.00
И ПОСЛ. ДОКУМЕНТ=0001674	КЛЕН №001

0001683	26.02.2015 17:14
=== СЪМВЕСЕН БОН ===	
07546170	02546170
7398C216A3CF606F9183006802E86702E15404E8	

Отчет на оператори

"ДАТЕКС" ООД
 София, бул. "Даринградско шосе" 115А
 ЕИК: 000713391
 Сервиз
 София, бул. "Даринградско шосе" 115А
 ЗОДС № BG123456789
 #0001 ИМЕ НА ОПЕРАТОР 30 30

ОПЕРАТОРИ
От 1 -> До 1

Оператор #1

Име на оператор	Иво Тодоров
БРОЙ КЛИЕНТИ	6
НАДЕВАМИ	0
ОТСТЪПИ	0.00
КОРЕКЦИИ	-95.00
АНАЛИЗИРАНИ	1
В БРОЙ	1
ОБЩО	3.10
СЛ. ВЪВЕДЕНИ	1 297.00
СЛ. ИЗВЕДЕНИ	1 297.00

ОБЩО НАЛИЧНИ ЛВ	0
СЛ. ВЪВЕДЕНИ	0.00
СЛ. ИЗВЕДЕНИ	0
ОБЩО НАЛИЧНИ ЛВ	0.00

0001682	26.02.2015 17:14
=== СЪМВЕСЕН БОН ===	
07546170	02546170
E808368A8525440816A23061FE00837EE2908E56	

Режим Z ОТЧЕТИ

Дневен финансов отчет

"ДАТЕКС" ООД
София, бул. "Цариградско шосе" 115А
ЕНК: 000713391
Сервис
София, бул. "Цариградско шосе" 115А
ЗДС № BG123456789
#0001 ИМЕ НА ОПЕРАТОР 30 30

ДНЕВЕН ФИНАНСОВ ОТЧЕТ

БРОЙ КЛИЕНТИ	16
НАДБИВКИ	0
ОТСТЪПКИ	0.00
КОРЕКЦИИ	-95.00
АНУШИРАНИ	1
В БРОЙ	1 405.15
ДЕБ. КАРТА	22.00
ЧЕК	5.00
ВЪЗМЕР	25.00
СА. ВЪВЕДЕМ	2
СА. ИЗВЕДЕМ	1 100.00
ОБЩО НАЛИЧНИ ЛВ	2
	-550.00
ОБЩО НАЛИЧНИ ЛВ	
1 955.15	

ДНЕВЕН ОБОРОТ, ДДС	

ДДС +В %= 0.00	
ОБОРОТ	110.44
НЕТО СТ-СТ	110.44
НАЧИСЛЕН ДДС	0.00
ДДС +Б %= 20.00	
ОБОРОТ	72.71
НЕТО СТ-СТ	60.59
НАЧИСЛЕН ДДС	12.12
ДДС +Б %= 20.00	
ОБОРОТ	14.00
НЕТО СТ-СТ	11.67
НАЧИСЛЕН ДДС	2.33
ДДС +Г %= 7.00	
ОБОРОТ	1 260.00
НЕТО СТ-СТ	1 177.57
НАЧИСЛЕН ДДС	82.43

ОБЩ ОБОРОТ	1 457.15
И ПОСЛ. ДОКУМЕНТ=0001635	КЛИЕНТ №001

СЪМА ОБОРОТ	1 170 101 039.99
СЪМА НЕТО СТ-СТ	1 170 088 653.46
СЪМА ДДС	12 386.52

СЕРВИЗ= 000713391	До= 27.01.2016
№ БЛОК ФИСК. ПАПЕТ	0039
ИЗДАРИЕ	2-0039

0001639	26.02.2015 17:22
BG ФИСКАЛЕН БОН	
DT646170	02546170
5FD7C32BF3145B48208FF0C068B7B38525CD7D25	

Отчет по артикули

"ДАТЕКС" ООД
София, бул. "Цариградско шосе" 115А
ЕНК: 000713391
Сервис
София, бул. "Цариградско шосе" 115А
ЗДС № BG123456789
#0001 ИМЕ НА ОПЕРАТОР 30 30

АРТИКУЛИ
От 1 -> До 5

000001	Заворски блях	А	
Количество 2		Общо: 2.28	
000002	Черна франзела	А	
Количество 3		Общо: 2.04	
000003	Кисело мляко Берек	Б	
Количество 3		Общо: 3.15	
000004	Плодово мляко с киви	Б	
Количество 2		Общо: 2.56	
000005	Мляко сирене	Б	
Количество 1.025		Общо: 12.81	

Артикули		22.84	

0001639	26.02.2015 17:21		
--- СЪМБЕЛЕН БОН ---			
DT646170	02546170		
4E5FE4F87838ED7380323504670E5FF7204660			

Отчет оператори

"ДАТЕКС" ООД
София, бул. "Цариградско шосе" 115А
ЕНК: 000713391
Сервис
София, бул. "Цариградско шосе" 115А
ЗДС № BG123456789
#0001 ИМЕ НА ОПЕРАТОР 30 30

ОПЕРАТОРИ
От 1 -> До 1

Оператор #1

ИМЕ НА ОПЕРАТОР	Иво Тодоров
БРОЙ КЛИЕНТИ	16
НАДБИВКИ	0
ОТСТЪПКИ	0.00
КОРЕКЦИИ	-95.00
АНУШИРАНИ	1
В БРОЙ	1 405.15
ДЕБ. КАРТА	22.00
ЧЕК	5.00
ВЪЗМЕР	-150.00
ОБЩ	1
	3.10
СА. ВЪВЕДЕМ	1
СА. ИЗВЕДЕМ	1 000.00
ОБЩ НАЛИЧНИ ЛВ	1
	-500.00
	1 905.15

Регистрите са нулирани	

0001639	26.02.2015 17:22
--- СЪМБЕЛЕН БОН ---	
DT646170	02546170
F52418CC327E25634104E989846FB135AF70C314	

Детайлен отчет на фискалната памет период от блок до блок

"ДАТЕКС" ООД	
София, бул. "Цариградско шосе" 115А	
ЕНК: 000713391	
Сервиз	
София, бул. "Цариградско шосе" 115А	
ЗДС № BG123456789	
№0001	ИМЕ НА ОПЕРАТОР 30 30
ПЪЛЕН	
ОТЧЕТ НА ФИСКАЛНА ПАМЕТ	
ОТ ОТЧЕТ:	0038
ДО ОТЧЕТ:	0039
ВЪВЕДЕНА В ЕКСПЛОАТАЦИЯ	09.02.2015 16:11
ДДС 4 ОТ ОТЧЕТ=0011	11.02.2015 17:06
ДРОБНИ ЧИСЛА	
A=	0%
B=	20%
B=	20%
G=	7%
БЛОК 0038	26.02.2015 16:45
ОБОРОТ+А	2.50
ОБОРОТ+Б	0.00
ОБОРОТ+В	0.00
ОБОРОТ+Г	0.00
ОБЩ ОБОРОТ	2.50
И ПОСЛ. ДОКУМЕНТ:0001693	КЛЕН N:001
БЛОК 0039	26.02.2015 17:22
ОБОРОТ+А	110.44
ОБОРОТ+Б	72.71
ОБОРОТ+В	14.00
ОБОРОТ+Г	1 260.00
ОБЩ ОБОРОТ	1 457.15
И ПОСЛ. ДОКУМЕНТ:0001695	КЛЕН N:001

СМА ОБОРОТ, ДДС	
ОБОРОТ+А	112.94
ДДС+А	0.00
ОБОРОТ+Б	72.71
ДДС+Б	12.12
ОБОРОТ+В	14.00
ДДС+В	2.33
ОБОРОТ+Г	1 260.00
ДДС+Г	82.43
ОБЩ ОБОРОТ	1 459.65
ОБЩ ДДС	96.88
И ПОСЛ. ДОКУМЕНТ:0001695	КЛЕН N:001->N:001

0001702	26.02.2015 17:25
 ФИСКАЛЕН БОН	
01646170	02646170
67E58848226293042898946180F3F29C9B24FE2C	

ОТЧЕТИ НА ФИСКАЛНА ПАМЕТ
Съкратен отчет на фискалната памет за период от блок до блок

"ДАТЕКС" ООД	
София, бул. "Цариградско шосе" 115А	
ЕНК: 000713391	
Сервиз	
София, бул. "Цариградско шосе" 115А	
ЗДС № BG123456789	
№0001	ИМЕ НА ОПЕРАТОР 30 30
СЪКРАТЕН	
ОТЧЕТ НА ФИСКАЛНА ПАМЕТ	
ОТ ОТЧЕТ:	0038
ДО ОТЧЕТ:	0039
ВЪВЕДЕНА В ЕКСПЛОАТАЦИЯ	09.02.2015 16:11
ДДС 4 ОТ ОТЧЕТ=0011	11.02.2015 17:06
ДРОБНИ ЧИСЛА	
A=	0%
B=	20%
B=	20%
G=	7%
БЛОК 0038	26.02.2015 16:45
БЛОК 0039	26.02.2015 17:22

СМА ОБОРОТ, ДДС	
ОБОРОТ+А	112.94
ДДС+А	0.00
ОБОРОТ+Б	72.71
ДДС+Б	12.12
ОБОРОТ+В	14.00
ДДС+В	2.33
ОБОРОТ+Г	1 260.00
ДДС+Г	82.43
ОБЩ ОБОРОТ	1 459.65
ОБЩ ДДС	96.88
И ПОСЛ. ДОКУМЕНТ:0001695	КЛЕН N:001->N:001

0001701	26.02.2015 17:25
 ФИСКАЛЕН БОН	
01646170	02646170
2F22804BF10566000080838FE46F04F73FC7755	

Детайлен отчет на
фискалната памет за
период от дата до дата

Съкратен отчет на
фискалната памет за
период от дата до дата

"ДАТЕКС" ООД София, бул. "Цариградско шосе" 115А ЕИК: 000713391 Сервиз София, бул. "Цариградско шосе" 115А ЗОДС № BG123456789 #0001 МПС НА ОПЕРАТОР 30 30	
ПЪЛЕН ОТЧЕТ НА ФИСКАЛНА ПАМЕТ	
ОТ ДАТА:	26.02.2015
ДО ДАТА:	26.02.2015
ВЪВЕДЕНА В ЕКСПЛОАТАЦИЯ	09.02.2015 16:11
ДДС 4 ОТ ОТЧЕТ:0011	11.02.2015 17:06
ДРОБНИ ЧИСЛА	
А= 0%	
Б=20%	
В=20%	
Г= 7%	
БЛОК 0036	26.02.2015 09:37
ОБОРОТ-А	0.00
ОБОРОТ-Б	32.55
ОБОРОТ-В	0.00
ОБОРОТ-Г	0.00
ОБЩ ОБОРОТ	32.55
И ПОСЛ. ДОКУМЕНТ:0001639	КЛИЕН №:001
БЛОК 0037	26.02.2015 15:21
ОБОРОТ-А	0.00
ОБОРОТ-Б	13.94
ОБОРОТ-В	0.00
ОБОРОТ-Г	0.00
ОБЩ ОБОРОТ	13.94
И ПОСЛ. ДОКУМЕНТ:0001643	КЛИЕН №:001
БЛОК 0038	26.02.2015 16:45
ОБОРОТ-А	2.50
ОБОРОТ-Б	0.00
ОБОРОТ-В	0.00
ОБОРОТ-Г	0.00
ОБЩ ОБОРОТ	2.50
И ПОСЛ. ДОКУМЕНТ:0001660	КЛИЕН №:001
БЛОК 0039	26.02.2015 17:22
ОБОРОТ-А	110.44
ОБОРОТ-Б	72.71
ОБОРОТ-В	14.00
ОБОРОТ-Г	1 260.00
ОБЩ ОБОРОТ	1 457.15
И ПОСЛ. ДОКУМЕНТ:0001685	КЛИЕН №:001

СЪМА ОБОРОТ, ДДС	
ОБОРОТ-А	112.94
ДДС-А	0.00
ОБОРОТ-Б	119.20
ДДС-Б	19.87
ОБОРОТ-В	14.00
ДДС-В	2.33
ОБОРОТ-Г	1 260.00
ДДС-Г	82.43
ОБЩ ОБОРОТ	1 506.14
ОБЩ ДДС	104.63
И ПОСЛ. ДОКУМЕНТ:0001685	КЛИЕН №:001->И:001

0001703	26.02.2015 17:28
 ФИСКАЛЕН БОН	
01646170	02646171
F55157856908040957291090E9428C585808791	

"ДАТЕКС" ООД София, бул. "Цариградско шосе" 115А ЕИК: 000713391 Сервиз София, бул. "Цариградско шосе" 115А ЗОДС № BG123456789 #0001 МПС НА ОПЕРАТОР 30 30	
СЪКРАТЕН ОТЧЕТ НА ФИСКАЛНА ПАМЕТ	
ОТ ДАТА:	26.02.2015
ДО ДАТА:	26.02.2015
ВЪВЕДЕНА В ЕКСПЛОАТАЦИЯ	09.02.2015 16:11
ДДС 4 ОТ ОТЧЕТ:0011	11.02.2015 17:06
ДРОБНИ ЧИСЛА	
А= 0%	
Б=20%	
В=20%	
Г= 7%	
БЛОК 0036	26.02.2015 09:37
БЛОК 0037	26.02.2015 15:21
БЛОК 0038	26.02.2015 16:45
БЛОК 0039	26.02.2015 17:22

СЪМА ОБОРОТ, ДДС	
ОБОРОТ-А	112.94
ДДС-А	0.00
ОБОРОТ-Б	119.20
ДДС-Б	19.87
ОБОРОТ-В	14.00
ДДС-В	2.33
ОБОРОТ-Г	1 260.00
ДДС-Г	82.43
ОБЩ ОБОРОТ	1 506.14
ОБЩ ДДС	104.63
И ПОСЛ. ДОКУМЕНТ:0001685	КЛИЕН №:001->И:001

0001704	26.02.2015 17:28
 ФИСКАЛЕН БОН	
01646170	02646170
7463088184587339770F9E1D1F0588EF5404F382E	